



Husqvarna®

PAX1100, PAX730

HU	Használati utasítás
PL	Instrukcja obsługi
SK	Návod na obsluhu
CS	Návod k použití

2-19
20-37
38-55
56-72

TARTALOMJEGYZÉK

Bevezető.....	2	Karbantartás.....	9
Biztonság.....	3	Műszaki adatok.....	15
Összeszerelés.....	6	Tartozékok.....	16
Üzemeltetés.....	8	Megfelelőségi nyilatkozat.....	18

Bevezető

Termékleírás

Folyamatosan fejlesztjük termékeinket, ezért fenntartjuk a jogot a termékek kialakításának és megjelenésének előzetes figyelmeztetés nélküli megváltoztatására.

Megjegyzés: A jelen kézikönyv a benzines és az akkumulátoros tápegységekre egyaránt vonatkozik.

Rendeltetésszerű használat



FIGYELMEZTETÉS: Ez a tartozék csak a megadott termékkel együtt használható, lásd a tartozék fejezetet a termék használati utasításában.

A tartozékot kizárólag ágak és gallyak levágására tervezték.

A tartozék áttekintése

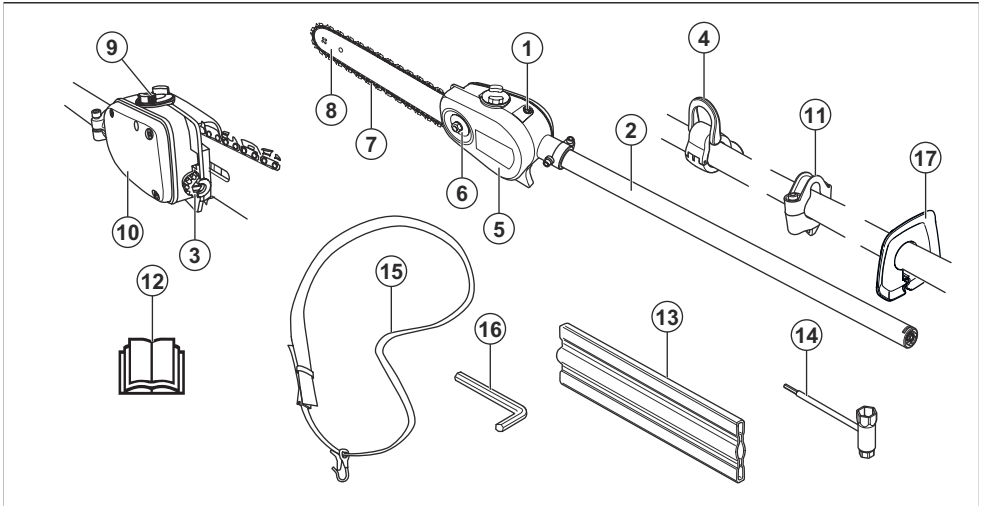

1. Beállítócsavar a lánc kenéséhez
2. Nyél
3. Láncfeszítő csavar
4. Hevedertartó horog (24 mm)
5. A fűrészlánc védőburkolata
6. Vezetőlemez-rögzítő anyacsavar
7. Fűrészlánc
8. Vezetőlemez
9. A láncolaj utántöltése
10. Láncolaj tartálya
11. Hevedertartó horog (1 hüvelyk)
12. Használati utasítás

13. Szállítási biztosítószerszég
14. Kombinált kulcs
15. Heveder
16. Torx kulcs
17. Kézvédő

A tartozék és a tápegység szimbólumai



A termék nem körültekintő vagy helytelen használata a kezelő vagy más személyek súlyos sérülését, illetve halálos balesetét is okozhatja.



Olvassa el figyelmesen a használati utasítást, és győződjön meg róla, hogy megértette azt a tartozék használatba vétele előtt.



Ez a tartozék megfelel a vonatkozó EK irányelveknek.



A termék megfelel a vonatkozó egyesült királyságbeli irányelveknek.



Mindig viseljen jóváhagyott fülvédőt, valamint védőszemüveget, illetve szemellenzőt.



Használjon mindig megfelelő védőkesztyűt.

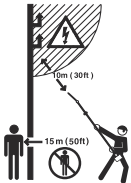

Ez a termék nem rendelkezik elektromos szigeteléssel. Ha a termék nagyfeszültségű vezetékhez ér vagy annak a közelébe kerül, súlyos, akár halálos sérüléshez is vezethet. A villamos áram átívelhet egyik ponttól a másikra. Minél nagyobb a feszültség, az áram annál nagyobb távolságot képes átugrani. A villamos áram ágakon és más tárgyakon is áthaladhat, különösen, ha azok nedvesek. Mindig tartson legalább 10 méteres távolságot a gép és a nagyfeszültségű vezetékek és/vagy a vezetékekhez érő tárgyak között. Ha ezen a biztonsági távolságon belül kell végeznie a munkát, mindig vegye fel a kapcsolatot az illetékes áramszolgáltatóval, hogy a munka megkezdése előtt meggyőződhessen az áram kikapcsolásáról.

A termék kezelőjének ügyelnie kell arra, hogy a munka során se ember, se állat ne jöjjön 15 m-nél közelebb a munkaterülethez.

Megjegyzés: A terméken szereplő többi jel/címke egyes piacok specifikus vizsgáztatási követelményeire vonatkozik.



Használjon stabil, nem csúszós csizmát.



Minden testrészét tartsa távol a forró felületektől.



A fűrészlánc forgásiránya, üzemidő/alapját.



Az olajszivattyú szabályozása.



A lánc mozgásiránya.

Biztonság

Biztonsági meghatározások

A figyelmeztetések, óvintézkedések és megjegyzések a használati utasítás kiemelten fontos részeire hívják fel a figyelmet.



FIGYELMEZTETÉS: Akkor használatos, ha a kézikönyv utasításainak be nem tartása esetén fennáll a kezelő vagy

a közelben tartózkodók sérülésének vagy halálának veszélye.



VIGYÁZAT: Akkor használatos, ha a kézikönyv utasításainak be nem tartása esetén fennáll a vagyoni kár, illetve a termék

vagy a környező terület károsodásának veszélye.

Megjegyzés: További információt biztosít az adott helyzetben szükséges tennivalókról.

FONTOS BIZTONSÁGI ELŐÍRÁSOK

Minden utasítást olvasson el



FIGYELMEZTETÉS: Elektromos kerti készülékek használata esetén a tűz, az áramütés és a személyi sérülések kockázatának csökkentése érdekében mindig be kell tartani az alapvető biztonsági óvintézkedéseket, beleértve a következőket:

Általános biztonsági utasítások



FIGYELMEZTETÉS: A termék használata előtt olvassa el az alábbi figyelmeztetéseket.

- Olvassa el figyelmesen a használati utasítást, és győződjön meg róla, hogy megértette azt a tartozék használatba vétele előtt.
- Ezek az utasítások a termékkel kapott utasítások kiegészítésül szolgálnak. A többi eljárást a termék használati utasításában találja meg.
- A tartozék kivitelezésén a gyártó cég engedélye nélkül semmilyen módosítást sem szabad végezni. Ne használjon olyan tartozékokat, amelyet esetleg módosítottak, és mindig eredeti kiegészítőket használjon. Nem engedélyezett módosítások és/vagy pótalkatrészek komoly sérülésekhez vagy halálos balesetekhez vezethetnek.
- A termék használatára nemzeti jogszabályok általi korlátozások vonatkozhatnak.

Biztonsági utasítások az üzemeltetéshez

- Soha ne engedje, hogy a terméket gyermek használja.
- Tartsa az illetéktelen személyeket biztonságos távolságban. A gyermekek, állatok, nézelődők és segítők maradjanak a 15 m-es biztonsági zónán kívül. Ha valaki megközelíti Önt, azonnal állítsa le a terméket.
- Soha ne engedje meg senkinek a termék használatát, amíg nem győződött meg arról, hogy az illető elolvasta és megértette a használati utasítás tartalmát.

- Csak akkor dolgozzon létrán, széken vagy más emelvényen, ha azt teljes mértékben rögzítette.
- Mindig gondoskodjon róla, hogy biztonságos és stabil munkahelyzetben dolgozzon.
- Mindig két kézzel fogja a terméket. Tartsa a terméket az oldala mellett. Győződjön meg arról, hogy a hevedert a hevedertartó horoghoz rögzítette.

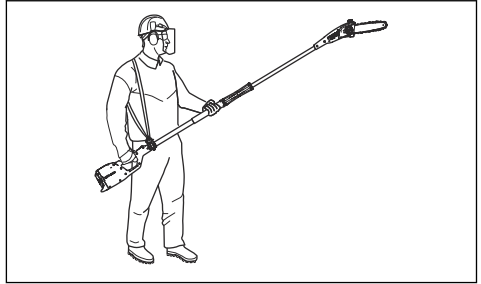

- A gázadagoló/kapcsológombot a jobb kezével szabályozza.
- Ügyeljen rá, hogy keze és lába ne érhesse a vágófelszereléshez, amikor a motor jár.
- A motor leállítás után se a kezével, se a lábával ne érjen a vágófelszereléshez, amíg az teljesen le nem áll.
- Ügyeljen az ágakon lévő gallyakra, melyek vágás közben elrepuhhatnak.
- A használaton kívüli terméket mindig helyezze a talajra.
- Ellenőrizze, nincs-e a munkaterületen idegen objektum, például villamos vezeték, bogarak, állatok stb. vagy egyéb olyan objektumok (például fémtárgyak), amelyek kárt tehetnek a vágófeletben.
- Ha a termék bármilyen idegen tárgynak ütközik vagy rezegni kezd, azonnal állítsa le. Amennyiben benzinnes termékkel dolgozik, távolítsa el gyertyapipát a gyújtógyertyáról. Amennyiben a termék akkumulátoros, távolítsa el az akkumulátort. Ellenőrizze, hogy a termék sértetlen-e. Ha a termék sérült, javítsa meg.
- Ha munka közben valami beleakad a vágófelszerelésbe, állítsa le a motort, várjon annak teljes leállásáig, és csak ezután tisztítsa meg a vágófelszerelést.
- Ne használja az ágvágót, ha fáradt, illetve ha gyógyszer, gyógykezelés vagy alkohol hatása alatt áll.
- Az erős rezgés miatt a vérkeringési zavarokban szenvedő személyeknél ér- vagy idegsérülések léphetnek fel. Forduljon orvoshoz, ha olyan tüneteket tapasztal, amelyeket feltehetőleg az erős rezgés okozott. Ezek a tünetek többek között zsibbadás, érzéskiesés, bizsergés, szúró érzés, fájdalom, erőtlenység, a bőr színének vagy felületének megváltozása. A tünetek többnyire az ujjakban, a kézben vagy a csuklóban jelentkeznek. Alacsony hőmérsékleten a veszély növekedhet.

Személyi védőfelszerelés



FIGYELMEZTETÉS: A termék használata előtt olvassa el az alábbi figyelmeztetéseket.

- Vegyen fel védősisakot, ha fennáll az esélye, hogy valami a fejére eshet.
- Használjon jóváhagyott fülvédőt.
- Hosszú távon a tartós zajártalom maradandó halláskárosodást okozhat. Mindig használjon jóváhagyott fülvédőt.
- Mindig viseljen csúszásgátló talppal ellátott munkavédelmi bakancsot.



- Mindig viseljen munkaruházatot és nagy teherbírású hosszúnadrágot.
- Soha ne viseljen laza ruházatot vagy ékszereket.
- Ügyeljen rá, hogy a haja ne lógjon a vállá alá.

Biztonsági eszközök a terméken

Ez a fejezet a termék biztonsági felszereléseit, azok rendeltetését írja le, valamint azt, hogyan miként kell a megfelelő üzemelés biztosítása érdekében ellenőrzéseket végezni.



FIGYELMEZTETÉS: Soha ne használjon olyan terméket, amelynek hibás a biztonsági berendezése. A biztonsági berendezést a jelen szakaszban ismertetett módon kell ellenőrizni. Ha a termék nem felel meg az alábbi ellenőrzések valamelyikénél, forduljon a szervizműhelyhez.

Biztonsági utasítások a karbantartáshoz



FIGYELMEZTETÉS:

A vágófelszerelés a gázadagoló/kapcsológomb elengedése után is tovább forog. Amennyiben benzines termékkel dolgozik, távolítsa el gyertyapipát a gyújtógyertyáról. Amennyiben a termék akkumulátoros, távolítsa el az akkumulátort. A vágófelszerelésen végzendő karbantartás

előtt győződjön meg arról, hogy az teljesen leállt-e.

- Ha nem használja a terméket, illetve szállítás vagy tárolás esetén ügyeljen arra, hogy a szállítási biztosítószerkezet megfelelően legyen rögzítve a vágófelszereléshez.
- A vágófelszerelés javításához mindig vegyen fel erős védőkesztyűt. A vágószerkezet nagyon éles, így könnyen megvághatja magát.
- A termék gyermekektől elzárva tartandó.
- A javításhoz csak eredeti pótalkatrészeket használjon.
- Soha ne használjon olyan terméket, amely hibás. Végezze el az ebben a használati utasításban előírt ellenőrzési, karbantartási és szervizmunkálatokat. Bizonyos karbantartási és szervizmunkákat szakembernek kell végrehajtania.
- Szállításkor rögzítse a gépet.

A vágószerkezetre vonatkozó biztonsági utasítások



FIGYELMEZTETÉS: A termék használata előtt olvassa el az alábbi figyelmeztetéseket.

- Kizárólag jóváhagyott vezetőlemez/fűrészlánc kombinációkat és élezőfelszerelést használjon. Az utasításokat illetően tekintse át a következőt: *Karbantartás9. oldalon.*
- A fűrészlánc használata és karbantartása során használjon védőkesztyűt. A nem mozgó fűrészlánc is sérüléseket okozhat.
- Biztosítsa a vágófogak megfelelő mértékű élezését. Kövesse az utasításokat, és csak a javasolt reszelőablont használja. A károsodott vagy nem megfelelően megélezett fűrészlánc megnöveli a balesetek kockázatát.

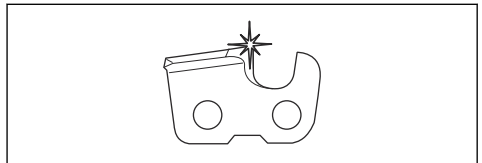

- A helyes vágásmélység-beállítást alkalmazza. Kövesse az utasításokat, és csak a javasolt vágásmélység-beállítást használja. A túl nagyra beállított vágásmélység-beállítás növeli a visszacsapódás kockázatát.

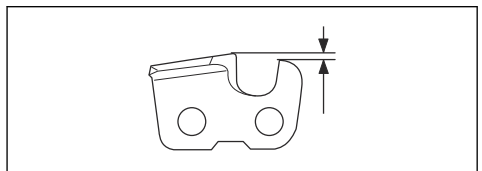

- Ellenőrizze, hogy a fűrészlánc feszessége megfelelő-e. Ha a fűrészlánc nem fekszik rá szorosan a vezetőlemezre, akkor a fűrészlánc leugorhat a helyéről. A nem megfelelő fűrészláncfeszesség a vezetőlemez, a fűrészlánc és a csillagkerék fokozott kopását okozza. Lásd az *A lánc feszítése* 13. oldalon fejezetet.

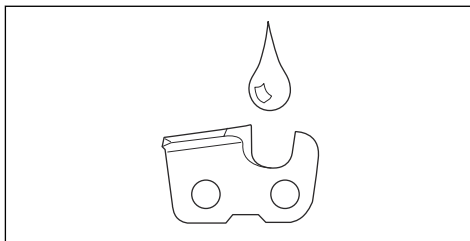

A KEZELÉSI ÚTMUTATÓT ŐRIZZE MEG

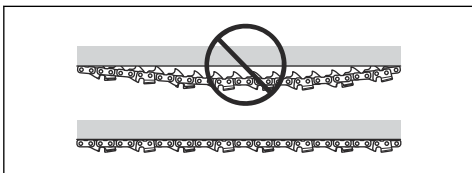

- Rendszeresen végezzen karbantartást a vágószerkezeten, és tartsa megfelelően kent állapotban. Ha a fűrészlánc nincs megfelelően megkenve, akkor megnő a vezetőlemez, a fűrészlánc és a csillagkerék kopásának kockázata.

Összeszerelés

Bevezető



FIGYELMEZTETÉS: Figyelmesen olvassa el a biztonságról szóló fejezetet, mielőtt összeállítaná a terméket.

A vágófej összeszerelése



VIGYÁZAT: Ügyeljen rá, hogy nyélen belüli meghajtó tengely bekattanjon a vágófej nyílásába.

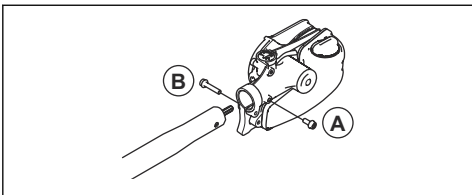

1. Lazítsa meg a vágófejen található csavart. (A)
2. Illessze a vágófejet a nyélre úgy, hogy a csavar (A) a képen látható módon a nyélen található nyílással egy vonalban helyezkedjen el.
3. Húzza meg szorosan az „A” jelölésű csavart. Bizonyosodjon meg róla, hogy az „A” jelölésű csavar megfelelően illeszkedik a nyélen található lyukba.
4. Húzza meg az A csavart.
5. Húzza meg a B csavart.

A vezetőlemez és a lánc összeszerelése

1. Csavarja ki a vezetőlemezt rögzítő anyacsavart, és vegye le a védőburkolatot.
2. Helyezze a vezetőlemezt a vezetőlemezt rögzítő tőcsavar fölé. Tolja a vezetőlemezt a leghátsó helyzetbe. Helyezze a láncot a csillagkerék köré, és illessze a vezetőlemez vajatába. Kezdje a vezetőlemez felső élén.
3. A vágószemek fogai a vezetőlemez felső felén előre mutassanak.
4. Szerelje fel a burkolatot, és illessze a láncfeszesség-állító tuskét (A) a vezetőlemezen lévő nyílásba. Ellenőrizze, hogy a meghajtón lévő láncszemek helyesen illeszkednek-e a csillagkerékre (B), illetve hogy a lánc megfelelően illeszkedik-e a vezetőlemez vajatába (C). Szorítsa meg kézzel a vezetőlemez anyacsavarját.

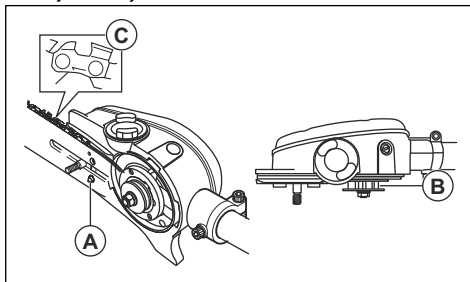

5. Feszítse meg a láncot: csavarja a láncfeszítő csavart az óramutató járásával megegyező irányba a kombinált kulcs segítségével. A lánc feszessége akkor megfelelő, ha az nem lóg lazán a vezetőlemez alsó élénél.

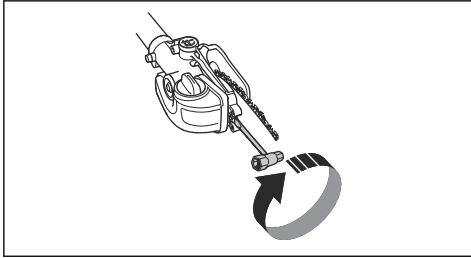

6. A lánc akkor kellően feszes, ha nem válik el a vezetőlemez alsó részéről, de kézzel még könnyen mozgatható. Szorítsa meg a csavaranyákat a kombinált kulccsal és tartsa felfelé a vezetőlemez csúcsát.

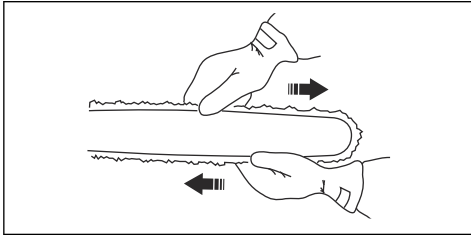

7. Egy új lánc feszességét gyakran kell ellenőrizni, amíg azt be nem járátjuk. Ellenőrizze rendszeresen a láncfeszességet. Egy megfelelően megfeszített lánc jó vágóteljesítményt nyújt, és hosszú élettartamú lesz.

A védőelem felszerelése

1. Szerelje össze a nyélen található védőelemet. Bizonyosodjon meg róla, hogy a védőelem a fűrész feje mellé van felhelyezve.
2. A csavar segítségével rögzítse a védőelemet a nyélre.

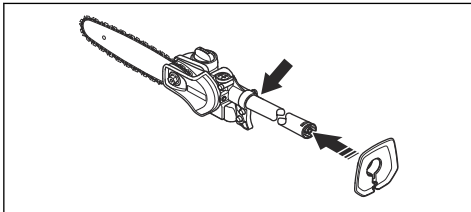

A függesztőkarika összeszerelése

1. Helyezze a függesztőkarikát a hátsó fogantyú és a hurokfogantyú közé. Úgy helyezze el a függesztőkarikát, hogy a termék kiegyensúlyozott és kényelmesen használható legyen.

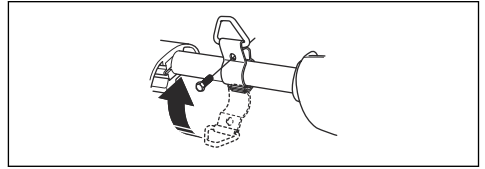

A heveder beállítása

A termék működtetésekor mindig használja a hevedert. A heveder maximális ellenőrzést garantál a kezelőnek a termék használata során. A heveder használata esetén kevésbé valószínű, hogy a kezelő karja és háta elfárad.

1. Vegye fel a szíjat.
2. Rögzítse a terméket a hevedertartó horoghoz.
3. Állítsa be a heveder hosszát úgy, hogy a tartóhorog nagyjából egy szintben legyen a jobb csípőjével.

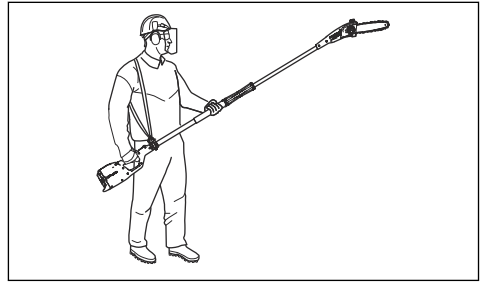

FIGYELMEZTETÉS:

Vészhelyzet esetén engedje el a terméket, és hagyja a földre esni.

Az olaj utántöltése

1. Nyissa ki a vezetőlemez fejn lévő olajsapkát.

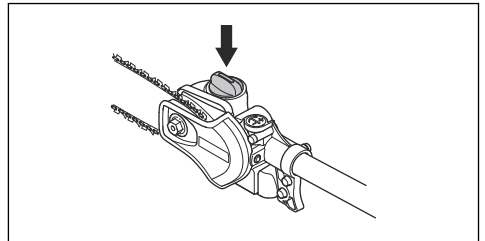

2. Töltse fel a terméket láncolajjal.
3. Helyezze vissza a sapkát.

Üzemeltetés

Bevezető



FIGYELMEZTETÉS: A termék használata előtt figyelmesen olvassa el a biztonságról szóló fejezetet.

Indítás előtti ellenőrzések

1. Ellenőrizze a munkaterületet. Távolítsa el minden olyan tárgyat, amelyet a termék kivethet.
2. Ellenőrizze a vágóadaptert. Soha ne használjon életlen, repedt vagy sérült felszerelést.
3. Ellenőrizze, hogy a gép teljes mértékben működőképes állapotban van-e.
4. Ellenőrizze, hogy az anyák és csavarok szorosan meg vannak-e húzva.
5. Ellenőrizze, hogy a lánc kenése megfelelő-e. Lásd: *A vágószerkezet kenése 13. oldalon.*
6. Ellenőrizze, hogy a vágófelszerelés leáll-e a gázadagoló/kapcsológomb felengedésekor.
7. Kizárólag a rendeltetésének megfelelően használja a terméket.
8. Győződjön meg arról, hogy a fogantyú és a biztonsági jellemzők rendben vannak-e. Soha ne használja a gépet hiányzó, vagy a specifikációhoz képest módosított alkatrészekkel.

A termék használata



FIGYELMEZTETÉS: Soha ne aktiválja a gázadagoló/kapcsológombot, ha nem lát rá teljesen a vágófelszerelésre.



FIGYELMEZTETÉS: A termék távolra is elér. Ügyeljen arra, hogy a termék használatakor se ember, se állat ne legyen a munkaterület 15 m-es környezetében.



FIGYELMEZTETÉS: Ez a termék nem rendelkezik elektromos szigeteléssel. Ha a termék nagyfeszültségű vezetékhez ér vagy annak a közelébe kerül, súlyos, akár halálos testi sérüléshez is vezethet. A villamos áram átívelhet egyik pontról a másikra. Minél nagyobb a feszültség, az áram annál nagyobb távolságot képes átugrani. A villamos áram ágakon és más tárgyakon is áthaladhat, különösen, ha azok nedvesek. Mindig tartson legalább 10 méteres távolságot a termék és a nagyfeszültségű vezetékek és/vagy a vezetékekhez érő tárgyak között. Ha ezen a biztonsági távolságon belül kell végeznie

a munkát, mindig vegye fel a kapcsolatot az illetékes áramszolgáltatóval, hogy a munka megkezdése előtt meggyőződhessen az áram kikapcsolásáról.



FIGYELMEZTETÉS: Tartsa be a magasfeszültségű távvezetékek közelében való munkavégzésre vonatkozó biztonsági szabályozásokat.



FIGYELMEZTETÉS: Soha ne álljon közvetlenül a levágandó faág alá. Ez súlyos, akár halálos személyi sérüléshez is vezethet.

- A legjobb egyensúly biztosítása érdekében tartsa a terméket közvetlenül a teste mellett.
- Ügyeljen rá, hogy a hegye ne érjen a talajra.
- Ne siessen munka közben, dolgozzon egyenletesen, amíg minden ágat tisztán le nem vágott.
- Minden munkaművelet után engedje el a gázadagoló/kapcsológombot. A motor komoly károsodásához vezethet, ha túl hosszú ideig működik terhelés nélkül, teljes gázzal/sebességgel.
- Mindig teljes gázzal/sebességgel dolgozzon.
- Magasfeszültségű vezetékek közelében különös körültekintéssel járjon el. A lezuhanó faágak rövidzárlatot okozhatnak.
- Amikor csak lehetséges, helyezkedjen úgy, hogy az ágra merőlegesen ejthesse meg a vágást.

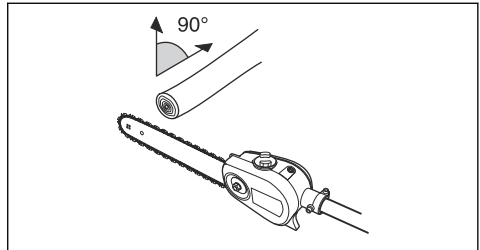

- A művelet során ne tartsa egyenesen maga elé a nyelet (mint egy horgászbót), mivel ez növeli a vágófelszerelés látszólagos tömegét.

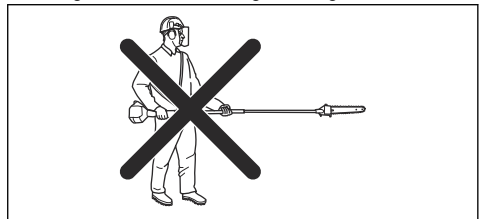

- A nagyobb ágakat részekben vágja le, így jobban irányíthatja, hogy hová essenek.

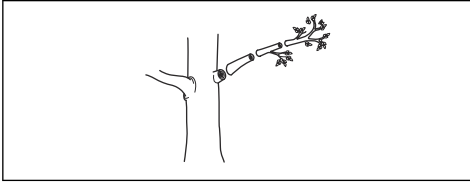

- Soha ne vágja le a az ágak tövéénél található kidudorodó részt, mivel ez lassítja a gyógyulás folyamatát, és növeli a gombafertőzés kockázatát.

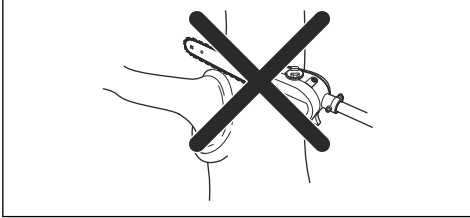

- A vágófej aljánál található leállítóelem támasztást biztosít a vágás során. Ez megakadályozza, hogy a vágófelszerelés „megugorjon” az ágon.

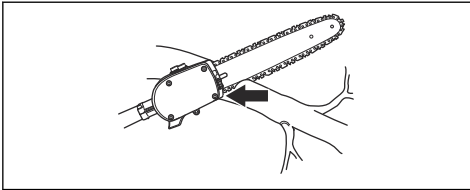

- Az ág átvágása előtt ejtsen egy kezdővágást az ág alsó részén. Ez megakadályozza a kéreg letöredezését, ami lassabb gyógyuláshoz vezethet, és akár maradandó károsodást is okozhat a fának. Az elakadás elkerülése érdekében a vágás nem lehet mélyebb az ág vastagságának 1/3-ánál. Az elakadás elkerülése érdekében ne állítsa le a terméket, amikor kihúzza a vágófelszerelést az ágból.

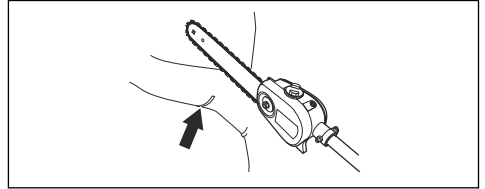

- Használja a hevedert, amely megtartja a gép súlyát és egyszerűbbé teszi annak kezelését.
- Ügyeljen a szilárd lábtartásra, valamint hogy az ágak, kövek és fák ne akadályozhassák munka közben.

Karbantartás

Bevezető

Alább néhány általános karbantartási utasítást talál. További információkért forduljon az illetékes szakszervizhez.

A tartozék karbantartása

A fűrészlánc ellenőrzése

Naponta végezze el a fűrészlánc ellenőrzését.

1. Győződjön meg arról, hogy a szegecseken és a meghajtószemekben nincsenek repedések.

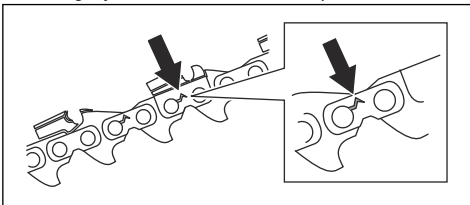

2. Ellenőrizze, hogy nem merev-e a lánc.

3. Hasonlítsa össze a láncot egy új láncsal annak megállapításához, hogy a szegecsek és a meghajtószemek elhasználódtak-e.
4. Ha a fentiek bármelyikét tapasztalja, cserélje ki a fűrészláncot.
5. Cserélje ki a láncot, amennyiben a vágófogak hossza 4 mm-re csökkent.

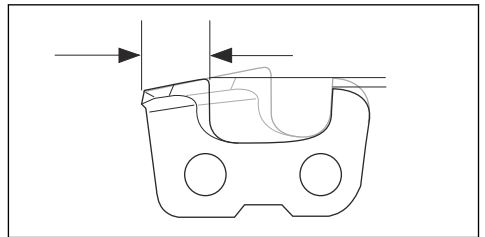

A csillagkerék ellenőrzése

1. Rendszeresen ellenőrizze a csillagkerék kopásának mértékét. Túlzott kopás esetén cserélje ki azt.

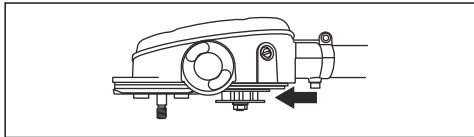

A vezetőlemez ellenőrzése

1. Ellenőrizze, hogy nincs-e eltömődve az olajcsatorna. Szükség esetén tisztítsa meg.

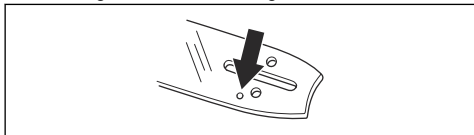

2. Ellenőrizze, hogy nincs-e sorja a vezetőlemez szélein. Reszelő segítségével távolítsa el a sorjákat.

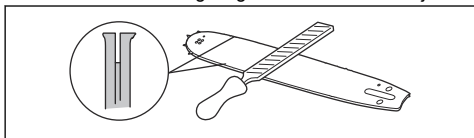

3. Tisztítsa meg a vezetőlemez vágatát.

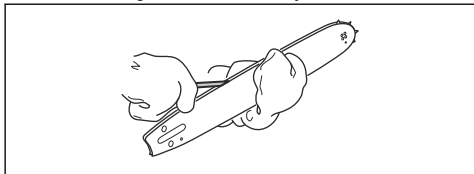

4. Ellenőrizze, hogy nem kopott-e a vezetőlemez vágata. Szükség esetén cserélje ki a vezetőlemez.

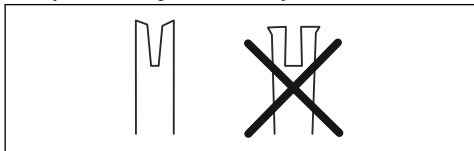

5. Ellenőrizze, hogy nem durva vagy nagyon kopott-e a vezetőlemez csúcsa.

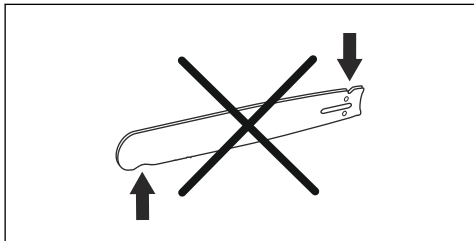

6. Ellenőrizze, hogy az orrkerék szabadon forog-e, és hogy nincs-e eldugulva a vezetőlemez csúcsán lévő kenőnyílás. Szükség esetén tisztítsa meg és kenje meg.

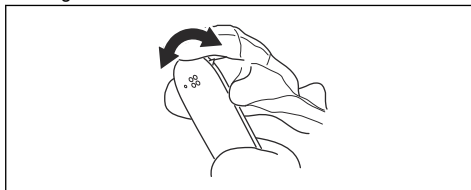

7. Naponta fordítsa meg a vezetőlemez az élettartama meghosszabbítása érdekében.

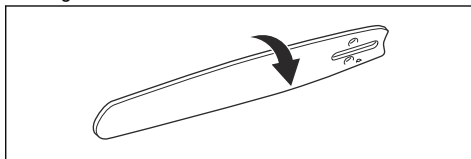

A fűrészlánc élezése

A vezetőlemezzel és a fűrészláncal kapcsolatos tudnivalók

A kopott vezetőlemez és fűrészláncot az általunk javasolt vezetőlemez és fűrészlánc kombinációjára cserélje le. Ez fontos annak érdekében, hogy megmaradjanak a vágószerkezet biztonsági funkciói. A csere-vezetőlemezek és -fűrészláncok általunk ajánlott kombinációit illetően lásd: *Tartozékok16. oldalon*.

- Hossz, hüvely/cm.

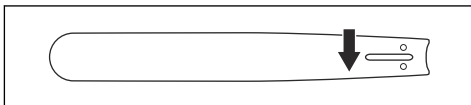

- Fogak száma a vezetőlemez orrkerékén (T).

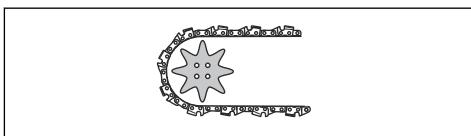

- Láncosztás, hüvelyk. A lánc vezetőszelei közötti távolságnak egyeznie kell a láncvezető végén lévő lánckerék és a meghajtó lánckerék fogai közötti távolsággal.

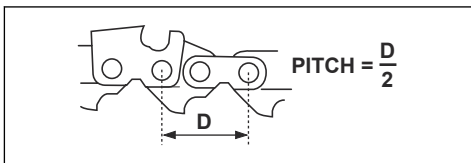

- Meghajtószemek száma. A meghajtószemek számát a vezetőlemez hossza, a láncosztás és az orrkerék fogainak száma határozza meg.

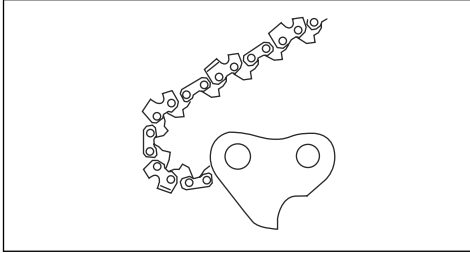

- A vezetőlemez nyomszélessége, hüvelyk/mm. A vezetőlemez nyomszélességének igazodnia kell a meghajtószemek vastagságához.

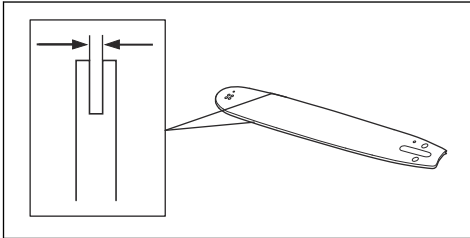

- Láncolajozó nyílás, és nyílás a láncfeszítőhöz. A vezetőlemeznek a terméknek megfelelőnek kell lennie.

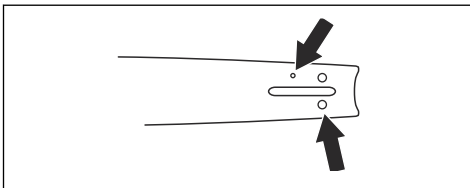

- Meghajtószemek szélessége, mm/hüvelyk.

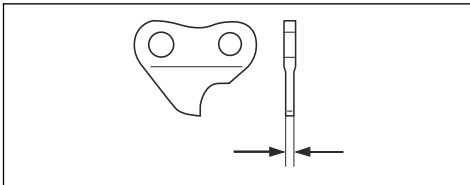

A vágófogak élezésével kapcsolatos általános tudnivalók

Ne használjon tompa fűrészláncot. Ha a fűrészlánc tompa, akkor nagyobb nyomást kell kifejteni ahhoz, hogy a vezetőlemez áthaladjon a fán. Ha a fűrészlánc nagyon tompa, akkor nem jön létre faforgács, csak fűrészpor.

Az éles fűrészlánc könnyedén áteszi magát a fán, és a faforgácsok hosszúak és vastagok lesznek.

A vágófog (A) és a mélység (B) együttesen teszi ki a fűrészlánc vágásra szolgáló részét, a vágószerszámot. A kettő magassága közötti különbség adja ki a vágási mélységet (vágásmélység-beállítás).

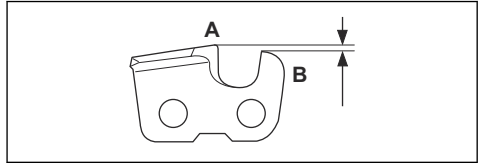

Vágófog élezésekor a következőkre kell figyelni:

- Reszelési szög.

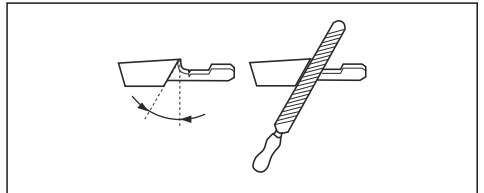

- Vágási szög.

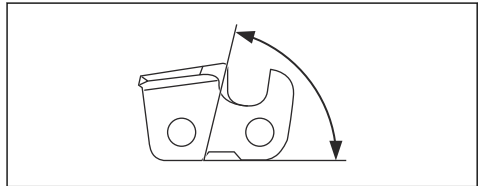

- Reszelőpozíció.

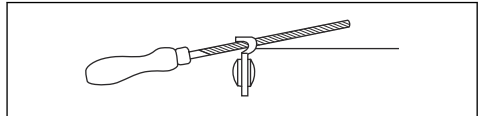

- Hengeres reszelő átmérője.

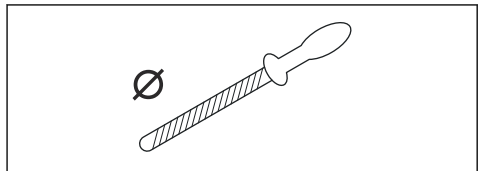

Megfelelő eszköz hiányában nem egyszerű megélezni a fűrészláncot. Használja az ajánlott reszelősablont. Ez elő fogja segíteni a maximális vágási teljesítmény fenntartását, illetve minimális szinten tartja a visszarúgás kockázatát.



FIGYELMEZTETÉS: A visszarúgás kockázata nagymértékben megnő, ha nem követik az élezésre vonatkozó utasításokat.

Megjegyzés: A fűrészlánc élezésével kapcsolatos tudnivalókat illetően lásd: *Műszaki adatok 15. oldal*.

A vágófogak élezése

1. A vágófogakat hengeres reszelővel és reszelősablonnal élezze meg.

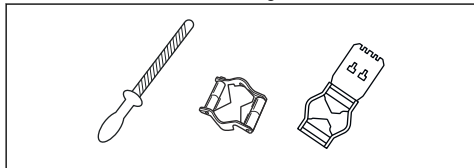

Megjegyzés: Az Ön fűrészláncához ajánlott reszelőt és sablont illetően lásd: *Műszaki adatok 15. oldal*.

2. Ellenőrizze, hogy a fűrészlánc feszessége megfelelő-e. A nem megfelelő feszítésű fűrészlánc oldalirányú mozgást végez. Ez megnehezíti a fűrészlánc élezését. Az utasításokat illetően lásd: *A lánc feszítése 13. oldal*.

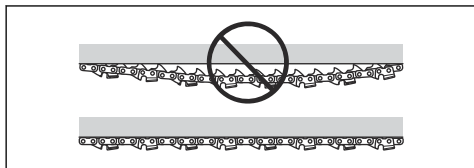

3. A reszelőt a vágófogak belső oldaláról kifelé mozgassa. Csökkentse a nyomást a húzó irányú vágáson.

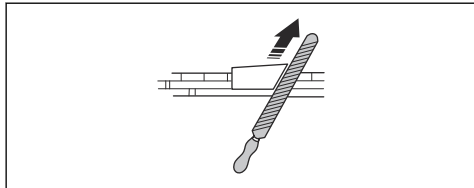

4. Először távolítsa el a reszelés során képződött anyagokat az egyik oldalon lévő összes fogról.
5. Fordítsa meg a terméket, és a másik oldalról is távolítsa el a reszelés során létrejött anyagokat.
6. Ügyeljen arra, hogy a reszelés során létrejött anyagok eltávolítása után minden vágófog azonos hosszúságú legyen.

7. A fűrészlánc elkopottnak számít akkor, ha a vágófogak hossza 4 mm-re (0,16") csökkent. Cserélje le a fűrészláncot.

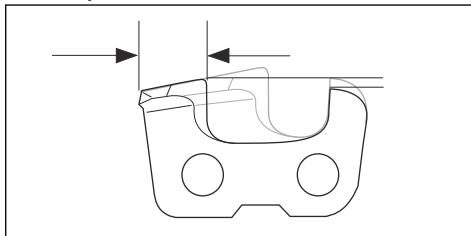

A vágásmélység-beállítás módosításával kapcsolatos általános tudnivalók

A vágásmélység-beállítás (C) csökken, amikor megélezi a vágófogakat (A). A maximális vágási teljesítmény megtartása érdekében el kell távolítani a reszelés során létrejött anyagokat a mélységhatárolóról (B), hogy megkapjuk az ajánlott vágásmélység-beállítást. Az adott fűrészlánc megfelelő vágásmélység-beállításának elérésével kapcsolatos utasításokat illetően lásd: *Műszaki adatok 15. oldal*.

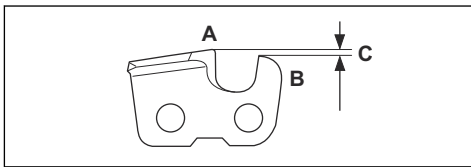

FIGYELMEZTETÉS: A visszarúgás kockázata megnő, ha a mélységhatároló távolsága túl nagy!

A mélységhatároló beállításának módosítása

A vágásmélység-beállítás módosítása és a vágófogak élezése előtt az utasításokat illetően lásd: *A vágófogak élezése 12. oldal*. Azt javasoljuk, hogy minden harmadik láncélezés után végezze el a mélységhatároló távolságának beállítását.

Megjegyzés: Ez az ajánlás kizárólag akkor van érvényben, ha a vágófogak hossza nem csökken túlságosan.

Javasoljuk, hogy a mélységhatároló beállításához használja a sablont, hogy pontosan le tudja mérni a távolságot, és le tudja érni a helyes oldalszöveget.

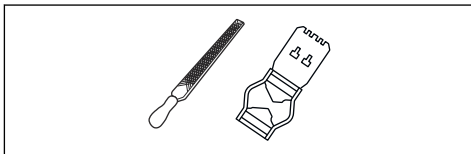

1. Lapos reszelőt és mélységátaroló eszközt használjon a vágásmélység-beállításához. A mélységátaroló beállításához kizárólag az ajánlott sablont használja, hogy a távolságot pontosan tudja lemérni, és a helyes oldalszöveget tudja elérni.
2. Helyezze a mélységátaroló eszközt a fűrészlánc fölé.

Megjegyzés: Az eszköz használatával kapcsolatos további tudnivalókat illetően tekintse át a mélységátaroló csomagolását.

3. A laposreszelő használatával távolítsa el a mélységátaroló kiálló részéről a felesleget.

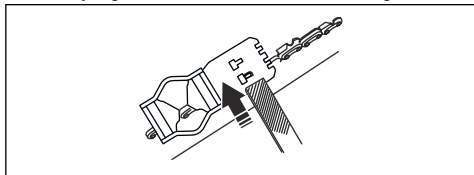

Megjegyzés: A mélységátaroló távolsága akkor helyes, ha nem érez ellenállást, amikor a reszelőt végighúzza a mélységátaroló eszközön.

A lánc feszítése



FIGYELMEZTETÉS: Egy laza lánc leugorhat, és súlyos, sőt életveszélyes sérüléseket is okozhat.

Minél többet használja a láncot, annál hosszabb lesz. Ezért fontos, hogy a lazasságot a lánc rendszeres utánafeszítésével megszüntesse. Minden tankolásnál ellenőrizze a lánc feszességét. Feszítse meg a láncot minél erősebben, de csak annyira, hogy még kézzel körbe lehessen húzni.

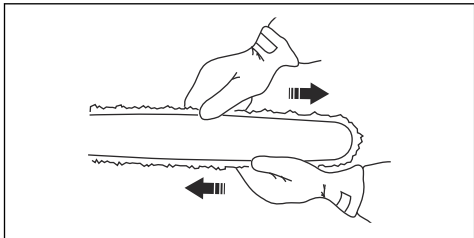

Megjegyzés: Minden új láncnak van egy bejáratási ideje. Ezen időszak alatt gyakrabban ellenőrizze a lánc feszességét.

1. Lazítsa meg a vezetőlemezt rögzítő anyacsavart a csavarkulcs segítségével.

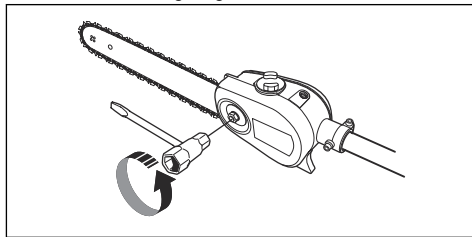

2. Emelje meg a vezetőlemez csúcsát, és feszítse meg a láncot úgy, hogy a láncfeszítő csavart meghúzza a kombinált csavarkulccsal. Addig feszítse a láncot, amíg az már nem lóg lazán a vezetőlemez alatt.

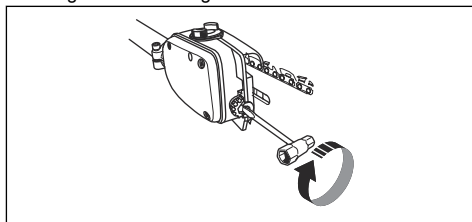

3. Kombinált csavarkulcs segítségével szorítsa meg a láncvezető anyáját, megtámasztva közben a láncvezető végét. Ellenőrizze, hogy kézzel húzva szabadon forgatható-e a fűrészlánc.

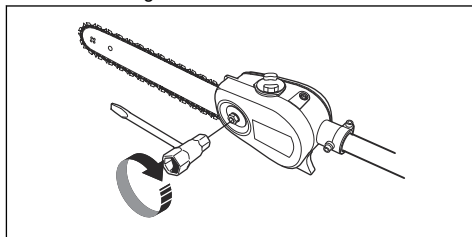

A vágószerkezet kenése



FIGYELMEZTETÉS:

A vágószerkezet elégtelen kenése láncszakadást okozhat, amely súlyos, sőt életveszélyes sérülésekhez is vezethet.



FIGYELMEZTETÉS: Ne használjon fáradt olajat!

A fáradt olaj az emberekre, a termékre és a környezetre is veszélyt jelent.

Láncolaj

- Az olajnak a fűrész láncán kell maradnia, és ugyanakkor meg kell őriznie folyékonyágát mind meleg időben, mind a téli hidegekben.

- A láncfűrész gyártójaként optimális láncolajat fejlesztettünk ki, amely növényiolaj-bázisának köszönhetően biológiailag lebomlik. Javasoljuk, hogy használja a mi olajunkat mind a környezet kímélése, mind a élettartamának maximális meghosszabbítása céljából.
- Amennyiben a mi olajunk nem elérhető, használjon szabványos láncolajat.
- Az olyan területeken, ahol a fűrészláncok kenéséhez használatos olaj nem elérhető, normál EP 90-es hajtóműolaj alkalmazható.

Az olajpumpa gyárilag úgy van beállítva, hogy a legtöbb kenési követelménynek megfeleljen. A teletöltött olajtartály körülbelül feleannyi időre elegendő, mint a teli üzemanyagtartály. Ezért rendszeresen ellenőrizze az olajsintet az olajtartályban, hogy elkerülje a fűrészlánc és a vezetőlemez elégtelen kenés miatti esetleges sérülését.

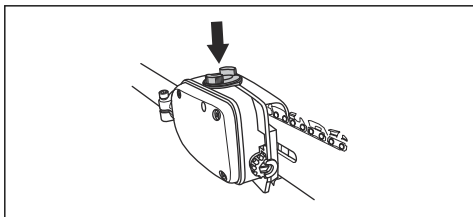

A lánc kenésének ellenőrzése

1. Minden üzemanyagtöltés után ellenőrizze a lánc kenését. Tartsa a vezetőlemez csúcsát egy világos felület irányába, attól kb. 20 cm-re (8 hüvelyk). Egy percnyi 75%-os gázzal történő működtetés után a világos felületen egy jól kivehető olajcsíkot kell látnia.

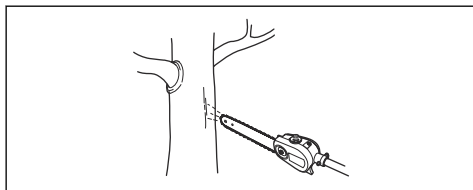

A lánc kenésének beállítása

Előfordulhat, hogy száraz vagy kemény fajták vágásakor növelni kell a kenés mértékét. Rendszeresen ellenőrizze az olajsintet az olajtartályban. Ne feledje, hogy a megnövelt olajáramlás az olajfogyasztást is növeli.

- Az olajáramlás növeléséhez forgassa el az állítócsavart az óramutató járásával egyező irányba.

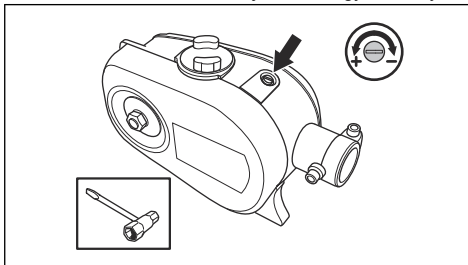

- Az olajáramlás csökkentéséhez fordítsa el az állítócsavart az óramutató járásával ellentétes irányba.

Ellenőrzés nem működő kenés esetén

1. Ellenőrizze, nincs-e akadály a láncvezető olajcsatornájában. Szükség esetén tisztítsa meg a csatornát.

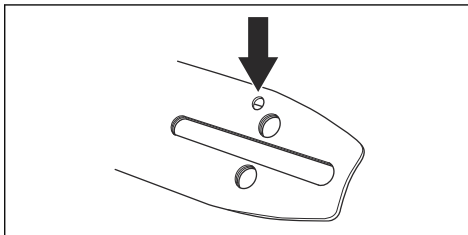

2. Ellenőrizze, hogy tiszta-e a sebáltó olajcsatornája. Szükség esetén tisztítsa meg a csatornát.
3. Ellenőrizze, hogy a vezetőlemez orrkereke szabadon forog-e. Ha a fentieket elvégezte és a láncenő rendszer mégsem működik, akkor szakszervizhez kell fordulnia.

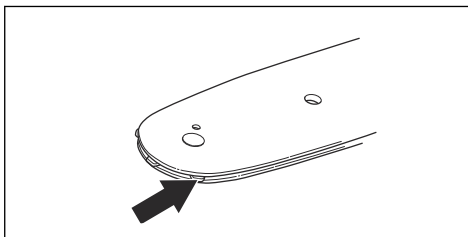

Műszaki adatok

A benzines termékekre vonatkozó műszaki adatok

	PAX1100	PAX730
Kenőrendszer		
Olajtartály űrtartalma, l	0,15	0,15
Tömeg		
Tömeg, kg	1,4	1,3
Zajkibocsátás¹		
Hangteljesítményszint versenysebesség esetén (az EN ISO 22868 szabvánnyal összehangban), dB (A)	111	112
Hangteljesítményszint, garantált dB(A)	113	114
Zajszintek²		
A kezelő hallószervére gyakorolt, EN ISO 11806 és ISO 22868 szerint mért hangnyomásszint, db(A)		
Jóváhagyott tartozékokkal ellátva (eredeti)	95	97
Rezgésszintek³		
Az EN ISO 22867 szerint mért rezgésszintek a fogantyúban, m/s ²		
Jóváhagyott tartozékokkal ellátva (eredeti), bal/jobb	3,2/2,8	4,1/4,7

Az akkumulátoros termékekre vonatkozó műszaki adatok

	325iLK + PAX1100 ágvágó tartozék	325iLK + PAX730 ágvágó tartozék
Kenőrendszer		
Olajtartály űrtartalma, l	0,15	0,15
Tömeg		
Tömeg, kg (a BLi200 akkumulátorral együtt)	3,7+1,4	3,7+1,3
Zajkibocsátás⁴		
Hangteljesítményszint, dB(A)-ben mérve	97	101

- ¹ A hangkibocsátásra vonatkozó jelentési adatok 2 dB (A) jellemző statisztikai ingadozással (szórással) rendelkeznek.
- ² A gép ekvivalens hangnyomásszintjére vonatkozó jelentési adatok az 1 dB (A) tipikus statisztikus ingadozásával (szórásával) rendelkeznek.
- ³ Az ekvivalens rezgésszintre vonatkozó jelentési adatok az 1 m/s² tipikus statisztikus ingadozásával (szórásával) rendelkeznek.
- ⁴ A gép hangteljesítményszintjére vonatkozó jelentési adatok a 3 dB (A) tipikus statisztikus ingadozásával (szórásával) rendelkeznek. A hangteljesítményszint mérése a legmagasabb szintet produkáló eredeti felszereléssel történt.

	325iLK + PAX1100 ágvágó tartozék	325iLK + PAX730 ágvágó tartozék
Zajszintek ⁵		
A kezelő hallószervére gyakorolt, ISO 22868 szerint mért hangnyomásszint, dB (A)		
Jóváhagyott tartozékokkal ellátva (eredeti)	87	94
Rezgésszintek ⁶		
Az EN 62841-1 szerint mért rezgésszintek a fogantyúban, m/s ²		
Jóváhagyott tartozékokkal ellátva (eredeti), bal/jobbról	2,4/1,6	2,2/2,1

Tartozékok

Vezetőlemez és fűrészlánc kombinációk

Az alábbi kombinációk jóváhagyottak.

Vezetőlemez			Fűrészlánc	
Hossz, hüvelyk	Láncosztás, mm/hüvelyk	Méret, mm/hüvelyk	Típus	Hossz, meghajtószemek száma.
10	9,5/3/8	1,3/0,050	Husqvarna H37	40
12	9,5/3/8	1,3/0,050	Husqvarna H37	45

Fűrészlánc reszelése és reszelőszablon

A megfelelő élezési szög eléréséhez használja az ajánlott reszelőszablont. Javasoljuk, hogy minden esetben az ajánlott reszelőszablont használja, így visszaállítható a fűrészlánc élessége.

Ha nem tudja, hogy milyen fűrészlánc van az adott terméken, forduljon az illetékes szakszervizhez.

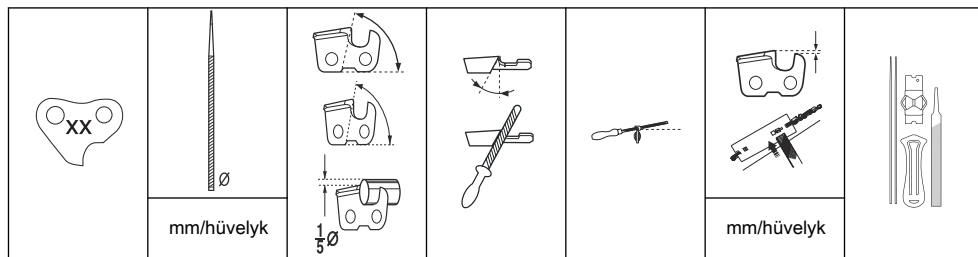

⁵ A gép hangnyomásszintjére vonatkozó jelentési adatok a 3 dB (A) tipikus statisztikus ingadozásával (szórásával) rendelkeznek. A hangnyomásszint mérése a legmagasabb szintet produkáló eredeti felszereléssel történt.

⁶ A rezgésszintre vonatkozó jelentési adatok az 2 m/s² tipikus statisztikus ingadozásával (szórásával) rendelkeznek. A rezgésszintek, valamint az akkumulátorral, illetve az üzemanyaggal működő termékek összehasonlításához használja a rezgésterhelési kalkulátort. <https://www.husqvarna.com/uk/services-solutions/vibration-calculator/>.

37	4,0/5/32	80°	30°	0°	0,65/0,025	5796536,-01
----	----------	-----	-----	----	------------	-------------

Megfelelőségi nyilatkozat

EU-s megfelelési nyilatkozat – benzínüzemű termékekre vonatkozóan

A **Husqvarna AB**, SE-561 82 Huskvarna, Sweden (tel.: +46-36-146500), a saját felelősségére kijelenti, hogy a termék:

Leírás	Ágvágó tartozék
Márka	Husqvarna
Típus/modell	PAX1100, PAX730
Megjelölés	2019-as és újabb sorozatszámok

teljes mértékben megfelelnek a következő EU-irányelveknek és szabályozásoknak:

Szabályozás	Leírás
2006/42/EK	„gépre vonatkozó”
2011/65/EU	„az egyes veszélyes anyagok elektromos és elektronikus berendezésekben való alkalmazásának korlátozására vonatkozó”

valamint hogy az alábbi szabványok és/vagy műszaki előírások kerültek alkalmazásra: EN ISO 12100:2010, ISO 11680-1:2011, EN IEC 63000:2018.

Tanúsítvány száma: 0404/18/2492.

Bejelentett tanúsítási szervezet: A 0404, RISE SMP Svensk Maskinprovning AB, Box 7035, SE-750 07 Uppsala, Sweden, elvégezte az EK-típusbevizsgálást a gépekről szóló irányelv (2006/42/EK) 12. cikkelye 3b pontjának IV. mellékletével összhangban.

Huskvarna, 2022-10-01

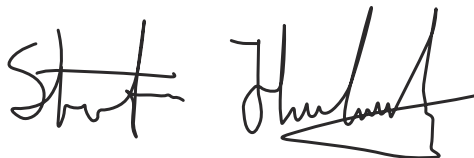

Stefan Holmberg, K+F igazgató, Technológiai menedzsment, Husqvarna AB

A műszaki dokumentációk felelőse



EU-s megfelelőségi nyilatkozat – akkumulátoros üzemű termékekre vonatkozóan

A **Husqvarna AB**, SE-561 82 Huskvarna, Sweden (tel.: +46-36-146500), a saját felelősségére kijelenti, hogy a termék:

Leírás	Ágvágó tartozék
Márka	Husqvarna
Típus/modell	PAX1100, PAX730
Megjelölés	2019-as és újabb sorozatszámok

teljes mértékben megfelelnek a következő EU-irányelveknek és szabályozásoknak:

Szabályozás	Leírás
2006/42/EK	„gépre vonatkozó”
2011/65/EU	„az egyes veszélyes anyagok elektromos és elektronikus berendezésekben való alkalmazásának korlátozására vonatkozó”

valamint hogy az alábbi szabványok és/vagy műszaki előírások kerültek alkalmazásra: IEC 62841-1:2014, EN ISO 11680-1:2011, EN IEC 63000:2018.

Tanúsítvány száma: 0404/18/2492

Bejelentett tanúsítási szervezet: A 0404, RISE SMP
Svensk Maskinprovning AB, Box 7035, SE-750 07
Uppsala, Sweden, elvégezte az EK-típusbevizsgálást a gépekről szóló irányelv (2006/42/EK) 12. cikkelye 3b pontjának IV. mellékletével összhangban.

Huskvarna, 2022-10-01

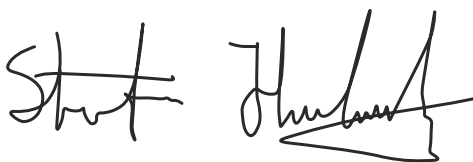

Stefan Holmberg, K+F igazgató, Technológiai menedzsment, Husqvarna AB

A műszaki dokumentációk felelőse



SPIS TREŚCI

Wstęp.....	20	Przegląd.....	28
Bezpieczeństwo.....	22	Dane techniczne.....	33
Montaż.....	24	Akcesoria.....	35
Przeznaczenie.....	26	Deklaracja zgodności.....	36

Wstęp

Opis produktu

Nieustannie modernizujemy swoje wyroby, w związku z czym zastrzegamy sobie prawo do wprowadzania zmian dotyczących m.in. wyglądu produktów bez uprzedzenia.

Uwaga: Niniejsza instrukcja obejmuje zarówno zespoły napędowe zasilane benzyną, jak i akumulatorem.

Przeznaczenie



OSTRZEŻENIE: Osprzętu można używać tylko łącznie z produktami, dla których jest ona przeznaczona; patrz rozdział dodatkowy w instrukcji obsługi produktu.

Osprzęt przeznaczony jest wyłącznie do obcinania gałęzi.

Przegląd osprzętu

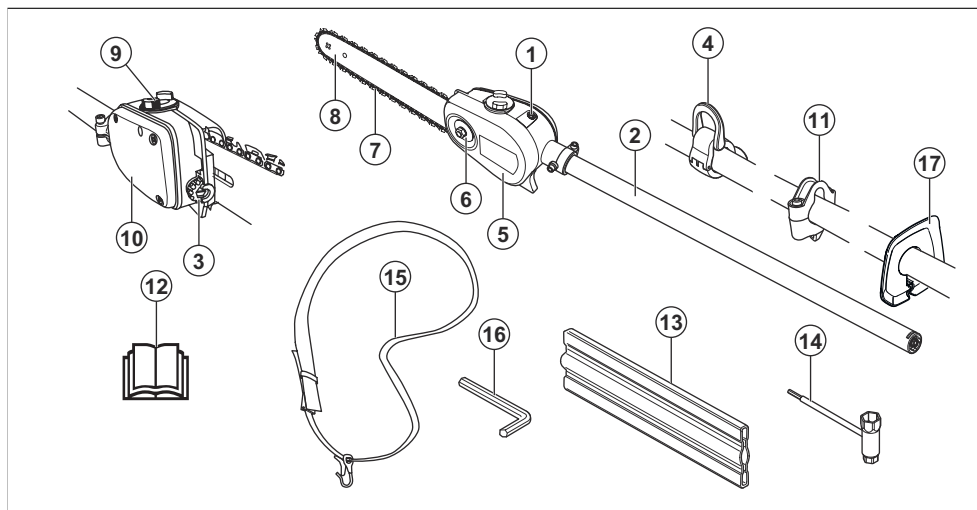

- | | |
|--|----------------------------|
| 1. Śruba regulacji smarowania łańcucha | 12. Podręcznik użytkownika |
| 2. Wysięgnik | 13. Osłona transportowa |
| 3. Śruba regulująca napięcie łańcucha | 14. Klucz dwustronny |
| 4. Hak do zawieszania maszyny na uprząży (24 mm) | 15. Szelki |
| 5. Osłona zabezpieczająca łańcucha pilarki | 16. Klucz typu Torx |
| 6. Nakrętka prowadnicy | 17. Osłona ręki |
| 7. Łańcuch piły | |
| 8. Prowadnica | |
| 9. Uzupełnianie oleju do smarowania łańcucha | |
| 10. Zbiornik oleju do smarowania łańcucha | |
| 11. Hak do zawieszania maszyny na uprząży (1") | |

Symbole na osprzęcie i na zespole napędowym



Nieuważne lub nieprawidłowe posługiwanie się produktem może być przyczyną poważnych obrażeń lub śmierci obsługującego bądź innych osób.



Należy dokładnie przeczytać instrukcję obsługi i przed użyciem osprzętu upewnić się, że wszystkie wskazówki zostały zrozumiane.



Niniejszy osprzęt jest zgodny z obowiązującymi dyrektywami wspólnoty europejskiej.



Ten produkt jest zgodny z przepisami obowiązującymi w Wielkiej Brytanii.



Zawsze nosić zatwierdzone środki ochrony słuchu oraz okulary ochronne lub osłonę twarzy.

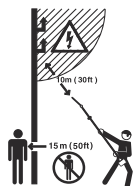

Niniejszy produkt nie ma izolacji elektrycznej. Konsekwencją dotknięcia lub przybliżenia produktu do przewodów znajdujących się pod napięciem może być śmierć operatora lub poważne obrażenia. Porażenie prądem może nastąpić na odległość, w wyniku powstania łuku elektrycznego, nawet bez dotknięcia do przedmiotu znajdującego się pod napięciem. Im wyższe napięcie, tym większa strefa zagrożenia. Także gałęzie i inne przedmioty mogą przewodzić elektryczność, szczególnie gdy są mokre. Należy zachowywać zawsze bezpieczną odległość, co najmniej 10 m, między maszyną i przewodami znajdującymi się pod napięciem lub przedmiotami, które do nich dotykają. Jeżeli musisz wykonać pracę w bliższej odległości, skontaktuj się z dyspozytornią danej elektrowni, by uzyskać pewność, że prąd zostanie wyłączony, zanim przystąpisz do pracy.

W czasie pracy użytkownik produktu jest zobowiązany dopilnować, aby żadne osoby ani zwierzęta nie znajdowały się bliżej niż w odległości 15 m.

Uwaga: Pozostałe symbole/naklejki samoprzylepne umieszczone na produkcie dotyczą specjalnych wymogów certyfikacyjnych dla niektórych rynków.



Należy zawsze używać zatwierdzonych rękawic ochronnych.



Używać przeciwpoślizgowego, stabilnego obuwia wysokiego.



Trzymać wszystkie części ciała z dala od powierzchni gorących.



Kierunek wirowania łańcucha piły, czas działania / bieg jałowy.



Regulacja pompy oleju.



Kierunek obrotów łańcucha.

Bezpieczeństwo

Definicje dotyczące bezpieczeństwa

Ostrzeżenia, uwagi i informacje są używane do zwrócenia uwagi na szczególnie ważne sekcje instrukcji obsługi.



OSTRZEŻENIE: Jest używane, gdy istnieje ryzyko poważnych obrażeń, śmierci operatora lub uszkodzenia otoczenia w wyniku nieprzestrzegania instrukcji obsługi.



UWAGA: Jest używane, gdy istnieje ryzyko uszkodzenia materiałów lub urządzenia w wyniku nieprzestrzegania instrukcji obsługi.

Uwaga: Stosuje się, aby przekazać więcej informacji, które są przydatne w danej sytuacji.

WAŻNE ZALECENIA DOTYCZĄCE BEZPIECZEŃSTWA

Należy przeczytać wszystkie instrukcje



OSTRZEŻENIE: Aby ograniczyć ryzyko pożaru, porażenia prądem i/lub poważnych obrażeń podczas korzystania z elektrycznego sprzętu ogrodniczego, należy zawsze stosować następujące podstawowe środki bezpieczeństwa:

Ogólne zasady bezpieczeństwa



OSTRZEŻENIE: Przed rozpoczęciem użytkowania produktu przeczytać następujące ostrzeżenia.

- Należy dokładnie przeczytać instrukcję obsługi i przed użyciem osprzętu upewnić się, że wszystkie wskazówki zostały zrozumiane.
- Niniejsza instrukcja jest uzupełnieniem instrukcji dostarczonej z urządzeniem. Informacje o innych procedurach znajdują się w instrukcji obsługi urządzenia.
- Pod żadnym pozorem nie wolno zmieniać ani modyfikować fabrycznej konstrukcji osprzętu

bez zezwolenia wydanego przez producenta. Nie należy używać osprzętu, który wydaje się zmodyfikowany przez inne osoby, oraz należy zawsze stosować oryginalne akcesoria. Samowolne wprowadzanie zmian oraz/lub montowanie wyposażenia niezatwierdzonego przez producenta może stać się przyczyną groźnych obrażeń lub śmierci obsługującego urządzenie bądź innych osób.

- Przepisy krajowe mogą ograniczać użycie niniejszego osprzętu.

Instrukcje bezpieczeństwa dotyczące obsługi

- Nigdy nie pozwalać używać urządzenia dzieciom.
- Wszelkie niepowołane osoby powinny znajdować się w odpowiedniej odległości od maszyny. Podczas obsługi urządzenia dzieci, zwierzęta, osoby postronne i pomocnicy powinni znajdować się w odległości co najmniej 15 metrów. W przypadku zbliżenia się osób trzecich natychmiast wyłączyć urządzenie.
- Produkt mogą obsługiwać wyłącznie osoby, które wcześniej dokładnie zapoznały się z niniejszą instrukcją obsługi.
- Nigdy nie pracować, stojąc na drabinie lub stołku ani na żadnym podwyższeniu, które nie jest stabilne i nie zapewnia zachowania statecznej postawy podczas pracy.
- Zawsze należy dbać o to, aby mieć bezpieczną i pewną pozycję przy pracy.
- Produkt należy zawsze trzymać obiema rękami. Trzymać produkt z boku tułowia. Upewnić się, że szelki są przymocowane do haka znajdującego się przy uprząży.

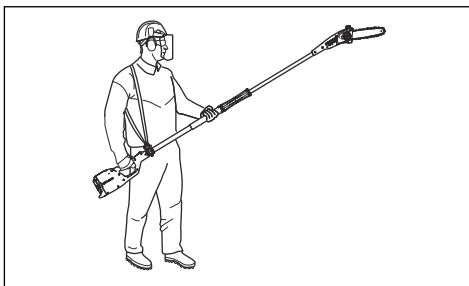

- Przepustnicę / manetkę gazu należy obsługiwać prawą ręką.
- Uważać, aby podczas uruchamiania silnika nie dotknąć ręką lub nogą do osprzętu tnącego.
- Po wyłączeniu silnika trzymać ręce i nogi z dala od osprzętu tnącego, dopóki noże całkowicie się nie zatrzymają.

- Uważać na koniuszki gałęzi, które podczas cięcia mogą być odrzucane przez maszynę z dużą siłą.
- Zawsze kłaść produkt na ziemi, jeśli nie jest używany.
- Skontrolować, czy w miejscu cięcia nie ma przewodów elektrycznych, gniazd owadów lub zwierząt, ani też przedmiotów, o które można byłoby uszkodzić osprzęt tnący, np. przedmiotów metalowych.
- W razie najechania na twardy przedmiot lub w razie powstania wibracji należy zatrzymać urządzenie. W przypadku urządzeń napędzanych benzyną odłączyć fajkę świecy zapłonowej od świecy. W przypadku urządzeń z napędem akumulatorowym należy wyjąć akumulator z produktu. Należy sprawdzić, czy produkt nie jest uszkodzony. W razie uszkodzenia naprawić urządzenie.
- W przypadku utknięcia jakiegokolwiek przedmiotu w osprzęcie tnącym uruchomionego urządzenia należy wyłączyć silnik i odczekać do całkowitego jego zatrzymania przed przystąpieniem do czyszczenia osprzętu tnącego.
- Nie należy korzystać z końcówki do okrzesywania w przypadku zmęczenia lub pod wpływem narkotyków, alkoholu lub lekarstw.
- Nadmierne wibracje mogą spowodować uszkodzenia naczyń krwionośnych lub nerwów u osób mających problemy z krążeniem. W przypadku rozpoznania u siebie objawów, których przyczyną może być narażenie na nadmierne wibracje, należy zwrócić się do lekarza. Przykładem takich objawów jest drętwienie, brak czucia, mrowienie, kłucie, ból, utrata sił, zmiany koloru lub wyglądu skóry. Objawy te występują zazwyczaj w palcach, dłoniach lub nadgarstkach. Ryzyko wzrasta przy niskich temperaturach.

Środki ochrony osobistej



OSTRZEŻENIE: Przed rozpoczęciem użytkowania produktu zapoznaj się z poniższymi ostrzeżeniami.

- Stosować kask, jeśli istnieje zagrożenie spadającymi obiektami.
- Stosować atestowane ochronniki słuchu.
- Długotrwałe przebywanie w hałasie może doprowadzić do trwałej utraty słuchu. Należy zawsze stosować atestowane ochronniki słuchu.
- Nosić zawsze ochronne obuwie antypoślizgowe.

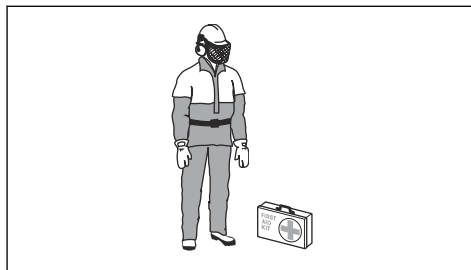

- Używać zawsze odzieży roboczej oraz mocnych, długich spodni.
- Zabrania się stosowania luźnych ubrań i noszenia biżuterii.
- Upewnić się, że włosy nie sięgają poniżej poziomu ramion.

Zespoły zabezpieczające na urządzeniu

W tym rozdziale opisano zespoły zabezpieczające urządzenie oraz sposób przeprowadzania kontroli w celu upewnienia się, że działają one poprawnie.



OSTRZEŻENIE: Nigdy nie używać produktu z niesprawnymi urządzeniami zabezpieczającymi. Urządzenia zabezpieczające należy konserwować zgodnie z opisem w niniejszym rozdziale. Jeżeli urządzenie nie spełnia któregokolwiek z warunków kontrolnych, skontaktować się z przedstawicielem serwisu w celu dokonania naprawy.

Instrukcje bezpieczeństwa dotyczące konserwacji



OSTRZEŻENIE: Po zwolnieniu przepustnicy/manetki gazu osprzęt tnący nadal się obraca. W przypadku urządzeń napędzanych benzyną odłączyć fajkę świecy zapłonowej od świecy. W przypadku urządzeń z napędem akumulatorowym należy wyjąć akumulator z produktu. Przed przystąpieniem do konserwacji osprzętu sprawdzić, czy osprzęt tnący całkowicie się zatrzymał.

- Upewnić się, że osłona transportowa jest prawidłowo przymocowana do osprzętu tnącego, gdy produkt nie jest używany, jest transportowany lub znajduje się w magazynie.
- Przystępując do naprawy osprzętu tnącego, należy zawsze zakładać solidne rękawice ochronne. Osprzęt tnący jest wyjątkowo ostry i bardzo łatwo można się o niego skaleczyć.
- Przechowywać produkt w miejscu niedostępnym dla dzieci.

- Do napraw używać wyłącznie oryginalnych części zamiennych.
- Nie wolno pracować niesprawną maszyną. Przeprowadzać kontrole bezpieczeństwa oraz czynności z zakresu konserwacji i obsługi technicznej podane w niniejszej instrukcji. Niektóre czynności konserwacyjne i obsługowe muszą być wykonane przez przeszkolonego i wykwalifikowanego specjalistę.
- Na czas transportu maszynę należy zabezpieczyć.
- Dopilnować, aby łańcuch został prawidłowo naprężony. Jeśli łańcuch pilarki nie jest dociśnięty do prowadnicy, może się z niej wypiąć. Nieprawidłowe naprężenie łańcucha pilarki zwiększa zużycie prowadnicy, łańcucha pilarki i zębátki napędowej łańcucha. Patrz *Napinanie łańcucha pilarki na stronie 31*.

Instrukcje dotyczące bezpieczeństwa osprzętu tnącego



OSTRZEŻENIE: Przed rozpoczęciem użytkowania produktu przeczytać następujące ostrzeżenia.

- Należy korzystać wyłącznie z zatwierdzonych zestawów prowadnicy/łańcucha pilarki oraz sprzętu do ostrzenia. Aby uzyskać odpowiednie instrukcje — patrz *Przegląd na stronie 28*.
- W trakcie użytkowania lub konserwacji łańcucha pilarki należy korzystać z rękawic ochronnych. Łańcuch pilarki, który się nie porusza, może również spowodować obrażenia.
- Dbać o właściwe naostrzenie zębów tnących. Przestrzegaj naszych instrukcji i używaj zalecanego prowadnika pilnika. Uszkodzony lub nieprawidłowo naostrzony łańcuch pilarki zwiększa ryzyko wypadków.

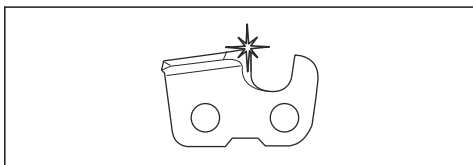

- Utrzymuj prawidłowe ustawienie regulatora wysokości. Przestrzegaj naszych instrukcji i używaj zalecanego ustawienia regulatora wysokości. Użycie zbyt dużego szablonu do ograniczników zagłębienia zwiększa ryzyko odbicia.

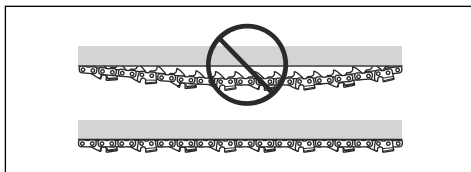
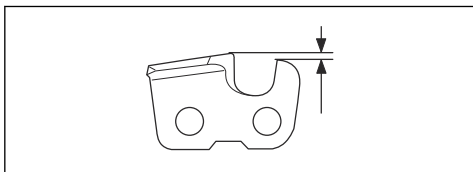

- Regularnie wykonywać czynności konserwacyjne osprzętu tnącego i dbać o jego prawidłowe nasmarowanie. Jeśli łańcuch pilarki nie jest prawidłowo nasmarowany, zwiększa się ryzyko zużycia prowadnicy, łańcucha pilarki i zębátki napędowej łańcucha.

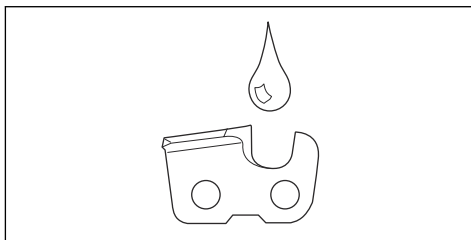

NALEŻY ZACHOWAĆ NINIEJSZE ZALECENIA

Montaż

Wstęp



OSTRZEŻENIE: Przed zmontowaniem produktu należy zapoznać

się z rozdziałem dotyczącym bezpieczeństwa.

Montaż głowicy tnącej



UWAGA: Dopilnować, by wałek napędowy na wysięgniku wszedł w wycięcie w głowicy tnącej.

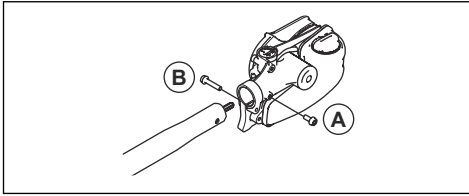

1. Poluzować śrubę na głowicy tnącej. (A)
2. Zamocuj głowicę tnącą na wałku tak, aby śruba (A) znalazła się w jednej linii z otworem w wałku, jak pokazano na rysunku.
3. Dokręć palcami śrubę A. Sprawdź, czy śruba A pasuje do otworu w wale.
4. Dokręć śrubę A.
5. Dokręć śrubę B.

Montaż prowadnicy i łańcucha

1. Odkręć nakrętkę prowadnicy i zdjąć osłonę ochronną.
2. Nałożyć prowadnicę na śrubę. Przesuń ją w tylne skrajne położenie. Załóż łańcuch na zębatkę napędową, a następnie włożyc go w rowek prowadnicy. Zacząć od górnej strony prowadnicy.
3. Upewnić się, czy krawędzie ogniw tnących na górnej stronie prowadnicy są zwrócone do przodu, w kierunku końcówki.
4. Zamontować osłonę i wprowadzić kolek napinacza łańcucha (A) do otworu w prowadnicy. Sprawdzić, czy ogniwa prowadzące łańcucha są ułożone prawidłowo na zębatce napędowej (B) i w rowku prowadnicy (C). Dokręcić palcami nakrętkę śruby.

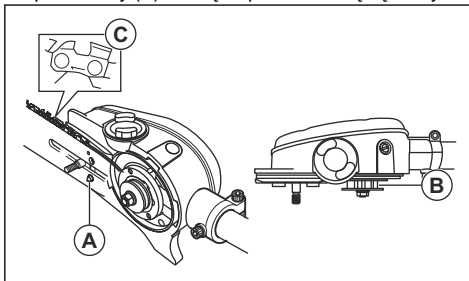

5. Napnij łańcuch tnący, obracając kluczem kombinowanym śrubę napinacza zgodnie z ruchem wskazówek zegara. Łańcuch należy napiąć tak, aby przylegał ściśle do dolnej części prowadnicy.

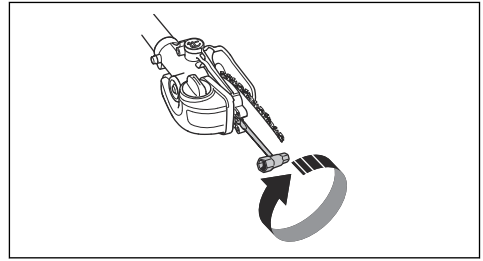

6. Łańcuch jest prawidłowo napięty, gdy ściśle przylega do dolnej strony prowadnicy, lecz można go łatwo obracać ręką wokół prowadnicy. Podtrzymując końcówkę prowadnicy dociągnij kluczem kombinowanym nakrętki śrub mocujących prowadnicę.

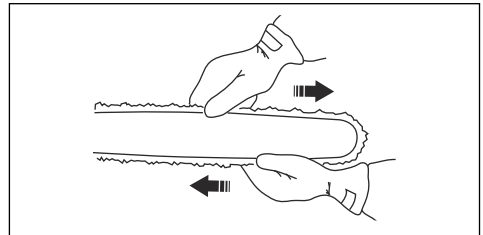

7. Sprawdzać często napięcie nowo zamontowanego łańcucha, aż do czasu, gdy będzie on dotarty. Napięcie łańcucha należy kontrolować regularnie. Właściwie napięty łańcuch zapewnia dobrą wydajność skrawania i ma długą żywotność.

Sposób montażu osłony

1. Umieścić osłonę ostrzy na wałku. Upewnić się, że zamontowana osłona przylega do głowicy piły.
2. Osłonę przykręcić do uchwyty śrubą.

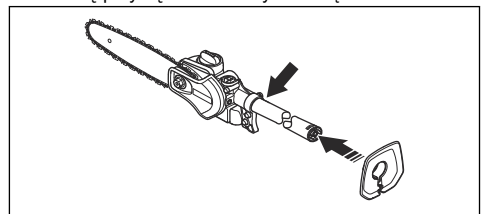

Montaż zaczepu do zawieszania

1. Zamontować uchwyt do zawieszania pomiędzy tylnym uchwytem i uchwytem pałkowym. Ustawić hak do podwieszania w taki sposób, aby produkt był zrównoważony i wygodny w obsłudze.

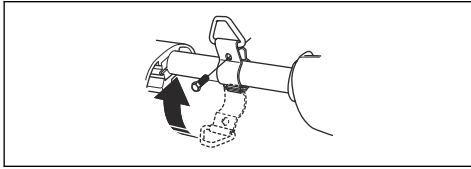

Regulacja szelek

Podczas korzystania z produktu należy zawsze używać szelek. Szelki zapewniają maksymalną kontrolę podczas działania produktu. Szelki zapobiegają zmęczeniu rąk i kręgosłupa.

1. Założyć szelki.
2. Przyczepić produkt do haka znajdującego się przy szelkach.
3. Wyregulować długość szelek, tak aby hak do zawieszania maszyny znajdował się mniej-więcej na wysokości prawego biodra.

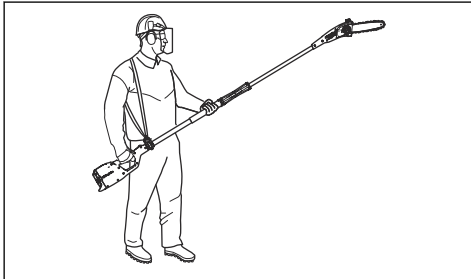

OSTRZEŻENIE: W przypadku wystąpienia awarii należy puścić produkt, a następnie pozwolić, aby spadł na ziemię.

Uzupełnianie oleju

1. Odkręcić korek zbiorniczka oleju w górnej części głowicy prowadnicy.

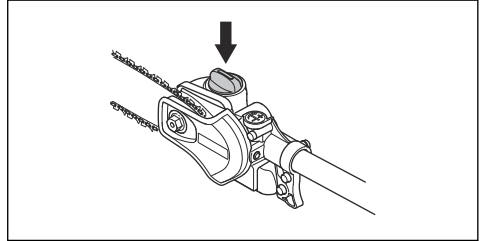

2. Napełnić do smarowania łańcucha.
3. Ponownie założyć korek.

Przeznaczenie

Wstęp



OSTRZEŻENIE: Przed użyciem produktu należy zapoznać się z rozdziałem dotyczącym bezpieczeństwa.

Kontrola przed uruchomieniem

1. Dokonać inspekcji obszaru, w którym będziesz pracować. Usunąć przedmioty, które mogłyby zostać odrzucone spod maszyny podczas pracy.
2. Sprawdzić osprzęt tnący. Nigdy nie używać stępionego, pękniętego lub uszkodzonego sprzętu.
3. Sprawdzić, czy stan techniczny maszyny jest w pełni zadawalający.
4. Sprawdzić, czy dokręcone są wszystkie śruby i nakrętki.

5. Upewnić się, że łańcuch jest odpowiednio nasmarowany. Patrz *Smarowanie osprzętu tnącego na stronie 32*.
6. Sprawdzić, czy łańcuch tnący zatrzymuje się po zwolnieniu przepustnicy/manetki gazu.
7. Używać produktu tylko zgodnie z jego przeznaczeniem.
8. Sprawdzić, czy uchwyt oraz elementy zabezpieczające są w dobrym stanie. Zabrania się stosowania maszyny, która jest niekompletna lub została poddana modyfikacjom.

Korzystanie z produktu



OSTRZEŻENIE: Nigdy nie włączać przepustnicy/manetki gazu, nie mając pełnej kontroli nad osprzętem tnącym.



OSTRZEŻENIE: Produkt jest urządzeniem o dużym zasięgu. Upewnij się, że ludzie ani zwierzęta nie zbliżają się do uruchomionego produktu na odległość mniejszą niż 15 m.



OSTRZEŻENIE: Niniejszy produkt nie ma izolacji elektrycznej. Konsekwencją dotknięcia lub przybliżenia produktu do przewodów znajdujących się pod napięciem może być śmierć operatora lub poważne obrażenia. Porażenie prądem może nastąpić na odległość, w wyniku powstania łuku elektrycznego, nawet bez dotknięcia do przedmiotu znajdującego się pod napięciem. Im wyższe napięcie, tym większa strefa zagrożenia. Także gałęzie i inne przedmioty mogą przewodzić elektryczność, szczególnie gdy są mokre. Zawsze należy zachować odstęp wynoszący co najmniej 10 m między produktem a przewodami znajdującymi się pod napięciem lub przedmiotami, które się z nimi stykają. Jeżeli musisz wykonać pracę w bliższej odległości, skontaktuj się z dyspozytornią danej elektrowni, by uzyskać pewność, że prąd zostanie wyłączony, zanim przystąpisz do pracy.



OSTRZEŻENIE: Przestrzegać obowiązujących przepisów bezpieczeństwa dotyczących pracy w pobliżu napowietrznych linii energetycznych.



OSTRZEŻENIE: Nigdy nie należy stawać bezpośrednio pod przycinaną gałęzią. Może to doprowadzić do poważnych, a nawet śmiertelnych obrażeń ciała.

- W celu zachowania jak najlepszej równowagi należy trzymać produkt możliwie najbliżej tułowia.
- Uważaj, aby nie dotykać czubkiem do ziemi.
- Nie wykonuj pracy pośpiesznie. Przesuwaj się wzdłuż żywopłotu w umiarkowanym tempie, aby równo go przystrzyc.
- Po zakończeniu każdego etapu pracy zawsze zwalniać przepustnicę/manetkę gazu. Dłuższe pozostawianie nieobciążonego silnika na pełnych obrotach/prędkości może być przyczyną jego poważnych uszkodzeń.
- Należy zawsze pracować na pełnej mocy/prędkości.
- Podczas pracy w pobliżu napowietrznych linii energetycznych należy zachować szczególną ostrożność. Należy pamiętać, że spadające gałęzie mogą spowodować zwarcie.

- Przyjmij odpowiednią postawę w stosunku do gałęzi, aby ciąć ją — jeżeli to możliwe — pod kątem 90°.

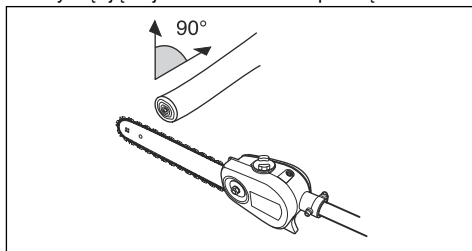

- Nie pracować, trzymając wałek bezpośrednio przed sobą (jak wędkę), gdyż zwiększa to odczuwanie masy osprzętu tnącego.

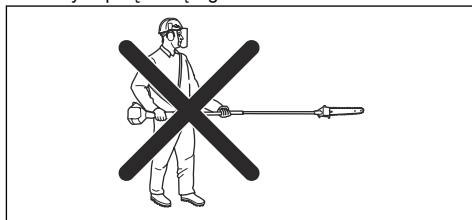

- Duże gałęzie obcinaj po kawałku, aby móc lepiej kontrolować ich spadanie.

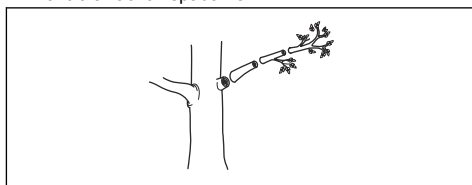

- Nigdy nie obcinać w miejscu przynasadowego zgrubienia gałęzi, ponieważ ma to wpływ na gojenie się uszkodzeń i zwiększa ryzyko ataku grzybów.

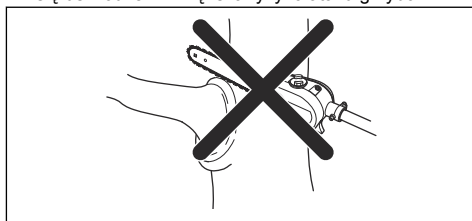

- W celu zapewnienia podparcia podczas cięcia należy użyć ogranicznika w podstawie głowicy tnącej. Pozwoli to zapobiec odbiciu osprzętu tnącego.

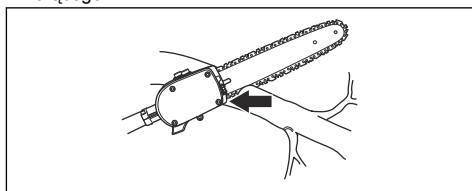

- Przed obcięciem gałęzi podetnij ją lekko od spodu. W ten sposób unikniesz uszkodzeń kory drzewa, które mogą być przyczyną trudnych do zagojenia i trwałych uszkodzeń drzewa. Rzaz nie powinien być grubszy niż $\frac{1}{3}$ grubości gałęzi, aby pilarka się nie zakleszczyła. Osprzęt tnący należy zawsze wyjmować z rzazu w gałęzi, gdy łańcuch się obraca, gdyż zapobiega to zakleszczeniu się osprzętu tnącego w rzazie.

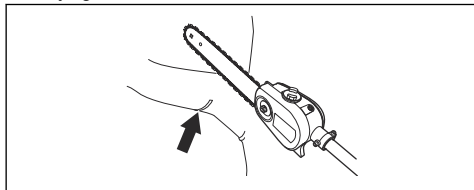

- Użyj szelek, aby podeprzeć produkt i ułatwić jego obsługę.
- Zadbaj o to, aby mieć stabilną postawę przy pracy i aby nie przeszkadzały ci gałęzie, kamienie ani drzewa.

Przegląd

Wstęp

<:fc 2>Poniżej podano kilka ogólnych zasad konserwacji.</fc> Jeśli potrzebujesz dodatkowych informacji, skontaktuj się z warsztatem obsługi technicznej.

Konserwacja produktu

Naprężanie łańcucha pilarki

Codziennie sprawdzać łańcuch pilarki.

1. Upewnić się, że nity i ogniwa nie są pęknięte.

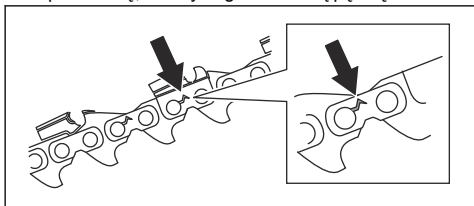

2. Sprawdzić, czy łańcuch pilarki jest sztywny.
3. Porównać łańcuch pilarki z nowym łańcuchem, aby sprawdzić, czy nity i ogniwa nie są zużyte.
4. Łańcuch tnący, który wykazuje cechy podane w powyższych punktach, należy oddać do kasacji.
5. Wymienić łańcuch pilarki, gdy długość zębów tnących wynosi 4 mm/0,16 cala.

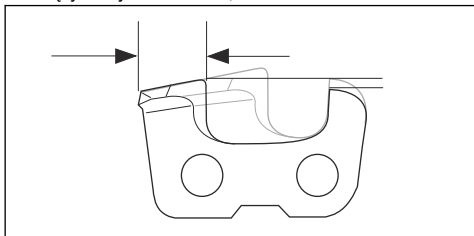

Sprawdzanie stanu zębki napędowej łańcucha

1. Sprawdzaj regularnie stopień zużycia zębki napędowej łańcucha. Wymień ją, jeśli jest znacznie zużyta.

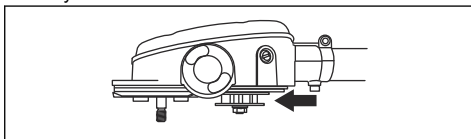

Sprawdzanie prowadnicy

1. Upewnić się, że kanał oleju nie jest zablokowany. Oczyszczyć, jeśli jest to konieczne.

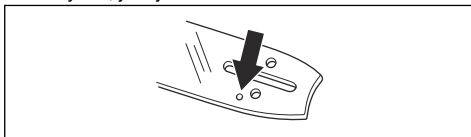

2. Sprawdzić, czy na krawędziach prowadnicy nie ma zadziorów. Usunąć zadziory przy użyciu pilnika.

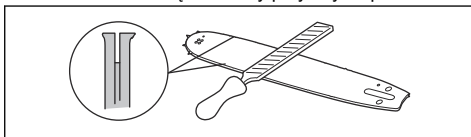

3. Oczyszczyć rowek w prowadnicy.

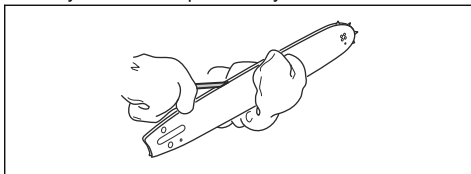

4. Sprawdzić rowek w prowadnicy pod kątem zużycia. W razie potrzeby wymienić prowadnicę.

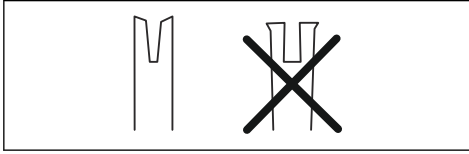

5. Sprawdzić, czy końcówka prowadnicy nie jest nierówna lub bardzo zużyta.

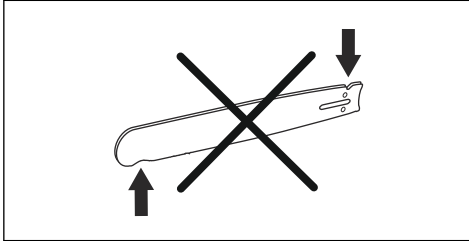

6. Sprawdzić, czy zębatka końcówki prowadnicy łatwo obraca się i czy otwór smarujący nie jest zatkany. W razie potrzeby oczyścić i nasmarować.



7. Codziennie obracać prowadnicę, aby przedłużyć okres jej żywotności.

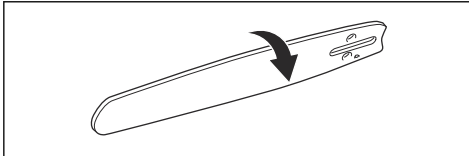

Ostrzenie łańcucha piły

Informacje o prowadnicy i piły łańcuchowej.

Wymienić zużytą lub uszkodzoną prowadnicę lub kombinację piły łańcuchowej z prowadnicą i piły łańcuchowej na elementy zalecane przez nas. Ma to na celu utrzymanie funkcji bezpieczeństwa osprzętu tnącego. Patrz *Akcesoria na stronie 35*, aby zapoznać się z listą zalecanych zamiennych prowadnic oraz łańcuchów.

- Długość, cale/cm.

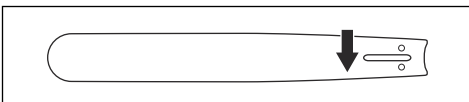

- Ilość zębów na zębatce końcówki prowadnicy (T).

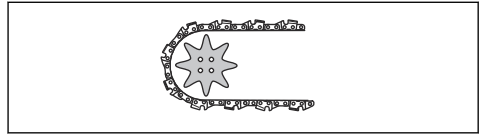

- Podziałka piły łańcuchowej (w calach). Końcówka prowadnicy i zębatka napędowa łańcucha pilarki muszą być dostosowane do odległości między ogniwami prowadzącymi.

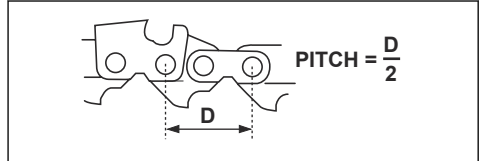

- Ilość ogniw prowadzących (szt.). Ilość ogniw prowadzących zależy od długości prowadnicy, podziałki łańcucha i ilości zębów zębatki końcówki prowadnicy.

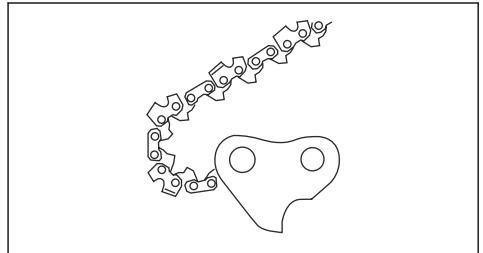

- Szerokość rowka prowadnicy, cale/mm. Szerokość rowka prowadnicy musi odpowiadać szerokości ogniw prowadzących.

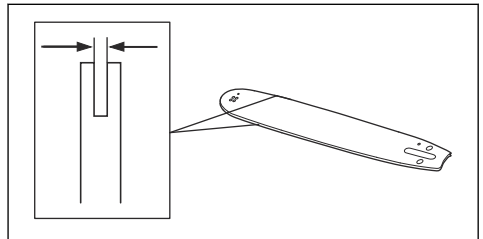

- Otwór smarujący łańcucha i otwór napinacza łańcucha. Prowadnica musi być dopasowana do urządzenia.

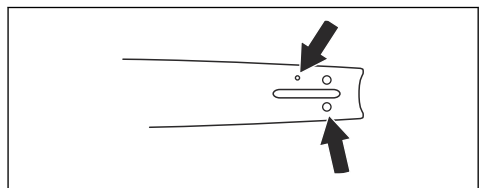

- Szerokość ogniwa prowadzącego (w mm/calach).

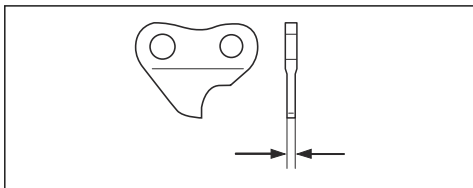

Informacje ogólne na temat ostrzenia zębów tnących

Nie używać stępionego łańcucha piły. Jeżeli łańcuch piły jest stępiony, potrzeba więcej siły do przepchnięcia prowadnicy przez drewno. Jeżeli łańcuch piły jest bardzo stępiony, będzie spod niego wylatywał pył zamiast trocin.

Ostry łańcuch łatwo wchodzi w drewno i wylatują spod niego duże i długie wióry.

Na część tnącą łańcucha piły, czyli ogniwo tnące, składa się ząb tnący (A) oraz ogranicznik zagłębienia (B). Różnica wysokości między tymi dwoma elementami określa głębokość cięcia (ustawienie ogranicznika zagłębienia).

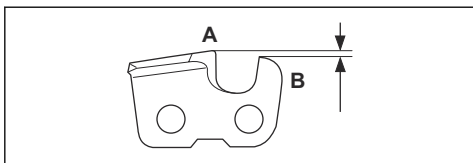

Podczas ostrzenia zęba tnącego należy zwrócić uwagę na następujące kwestie:

- Kąt zaostrenia.

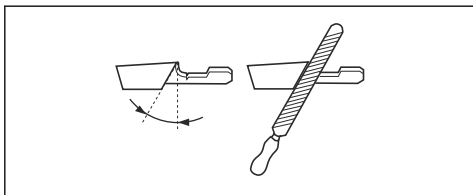

- Kąt ostrza.

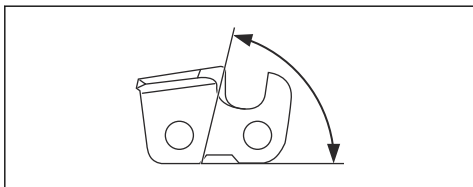

- Kąt pozycji pilnika (kąt czołowy).

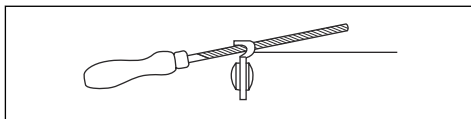

- Średnica pilnika okrągłego.

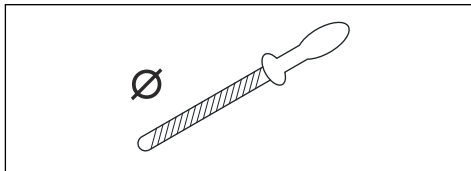

Trudno jest poprawnie naostrzyć łańcuch tnący bez odpowiedniego sprzętu. Używać zalecanego prowadnika pilnika. Pomoże to utrzymać maksymalną wydajność cięcia i zminimalizuje ryzyko odbicia.



OSTRZEŻENIE: Ryzyko odbicia zwiększa się znacząco w przypadku postępowanie niezgodnie z instrukcjami ostrzenia.

Uwaga: Patrz *Dane techniczne na stronie 33*, aby uzyskać informacje na temat ostrzenia łańcucha.

Ostrzenie zębów tnących

1. Użyć pilnika okrągłego i prowadnika pilnika, aby naostrzyć ząb tnący.

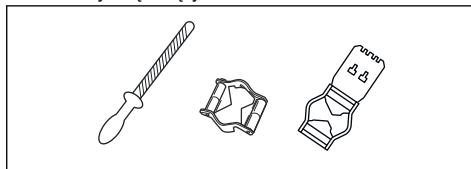

Uwaga: Patrz *Dane techniczne na stronie 33*, aby uzyskać informacje na temat pilnika i prowadnika zalecanych dla Twojej pilarki przez firmę .

2. Upewnić się, że łańcuch pilarki jest prawidłowo napięty. Łańcuch pilarki bez prawidłowego napięcia przemieszcza się na boki. Nie ułatwia to jego ostrzenia. Instrukcję można znaleźć w *Napinanie łańcuczka pilarki na stronie 31*.

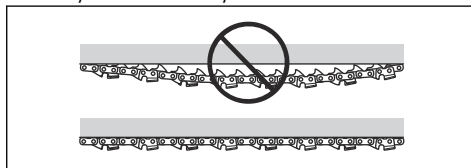

- Przesuwać pilnik od wewnętrznej strony zębów tnących na zewnątrz. Zmniejszyć nacisk przy ruchu „do siebie”.

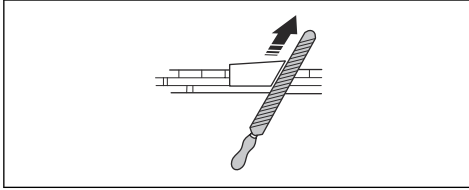

- Najpierw usunąć spiłowany materiał ze wszystkich zębów po jednej stronie.
- Obrócić urządzenie i usunąć spiłowany materiał z drugiej strony.
- Upewnić się, że wszystkie zęby tnące mają taką samą długość po usunięciu spiłowanego materiału.
- Łańcuch pilarki jest zużyty, gdy zęby tnące mają długość 4 mm (0,16 cala). Wymienić łańcuch pilarki.

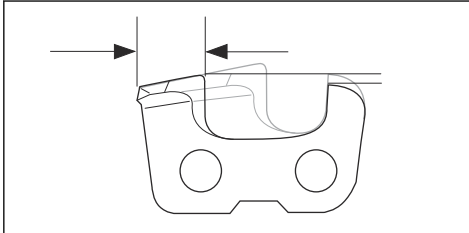

Ogólne informacje dotyczące ustawień ogranicznika zagłębienia

Ustawienie ogranicznika zagłębienia (C) zmniejsza się podczas ostrzenia zęba tnącego (A). Aby zachować maksymalną wydajność cięcia, należy usunąć spiłowany materiał z ogranicznika zagłębienia (B) w celu uzyskania zalecanego ustawienia. Patrz *Dane techniczne na stronie 33*, aby uzyskać instrukcje prawidłowego ustawienia ogranicznika zagłębienia łańcucha pilarki.

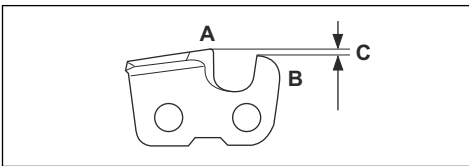

OSTRZEŻENIE: Zbyt duża szczelina ogranicznika zagłębienia zwiększa ryzyko odbić!

Regulacja ustawienia ogranicznika zagłębienia

Przed regulacją ogranicznika zagłębienia lub ostrzeniem zębów tnących, patrz *Ostrzenie zębów tnących na stronie 30*, aby uzyskać instrukcje. Zalecamy regulację

ogranicznika zagłębienia co trzy użycia przy okazji ostrzenia zębów tnących.

Uwaga: Zalecenie to ma zastosowanie tylko wtedy, gdy długość zębów tnących nie jest zbyt mała.

Zalecamy używanie naszego prowadnika pilnika z szablonem do ograniczników, by zapewnić prawidłowy wymiar szczeliny łańcucha i prawidłowy kąt ogranicznika.

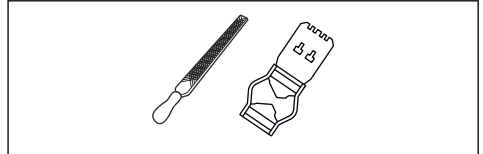

- Aby wyregulować ogranicznik zagłębienia, należy użyć płaskiego pilnika i szablonu do ograniczników zagłębienia. Należy korzystać wyłącznie z ogranicznika zagłębienia z szablonem do ograniczników, by zapewnić prawidłowy wymiar szczeliny łańcucha i prawidłowy kąt ogranicznika.
- Umieścić szablon na łańcuchu.

Uwaga: Patrz zestaw szablonu ogranicznika zagłębienia, aby uzyskać więcej informacji na temat korzystania z narzędzia.

- Użyć płaskiego pilnika, aby usunąć część ogranicznika zagłębienia, wystającą przez szablon do ograniczników zagłębienia.

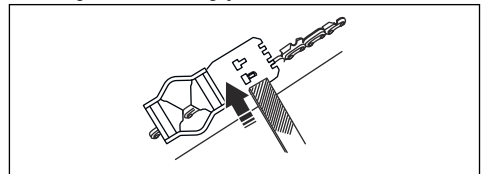

Uwaga: Szczelina łańcucha jest prawidłowa, gdy podczas wykonywania ruchów pilnikiem w szablonie nie występuje opór.

Napinanie łańcucha pilarki



OSTRZEŻENIE: Zbyt luźny łańcuch może spaść z prowadnicy i spowodować poważne obrażenia, nawet zagrażające życiu.

Łańcuch ulega wydłużaniu w trakcie używania. Ważne jest, aby po zmianie długości przez łańcuch wyregulować osprzęt tnący. Sprawdzać napięcie łańcucha podczas każdego tankowania. Ogólną zasadą jest, aby łańcuch był napięty możliwie najmocniej, jednak nie więcej niż tak, by można go było łatwo przesunąć ręką po prowadnicy.

przyczyną poważnych obrażeń, nawet zagrażających życiu.



OSTRZEŻENIE: Nie wolno stosować olejów przepracowanych! Przepracowany olej stwarza niebezpieczeństwo dla ludzi, produktu oraz dla środowiska.

Olej do smarowania łańcucha

- Olej do smarowania łańcucha powinien charakteryzować się odpowiednią lepkością oraz dobrą płynnością zarówno podczas upalnego lata, jak i mroźnej zimy.
- Jako producenci pilarek opracowaliśmy wysokiej jakości olej roślinny do łańcucha ulegający całkowitemu rozkładowi biologicznemu. Zalecamy korzystanie z tego oleju w celu wydłużenia okresu użytkowania łańcucha oraz ochrony środowiska.
- Gdy nasz olej nie jest dostępny, zalecamy stosowanie zwykłego oleju do łańcuchów.
- W obszarach, w których olej specjalnie przeznaczony do smarowania łańcuchów tnących jest niedostępny, można użyć standardowego oleju przekładniowego EP 90.

Pompa oleju została ustawiona fabrycznie w taki sposób, aby spełnić większość wymagań odnośnie do smarowania. Pełny zbiornik oleju wystarczy na połowę czasu zużycia pełnego zbiornika paliwa. Dlatego należy regularnie sprawdzać poziom oleju w zbiorniku oleju, aby uniknąć uszkodzenia piły łańcuchowej i prowadnicy, które mogą wystąpić w wyniku braku smarowania.

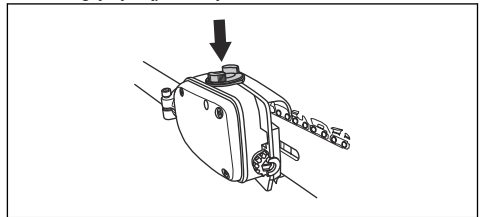

Sprawdzanie smarowania łańcucha

1. Smarowanie łańcucha sprawdzaj przy każdym tankowaniu. Skierować końcówkę prowadnicy na jasną powierzchnię z odległości ok. 20 cm (8 cali). Ustawić obroty na ok. 75% otwarcia przepustnicy i utrzymywać je przez 1 minutę. Na jasnej powierzchni powinna pojawić się wyraźna smuga wyrzucanego oleju.

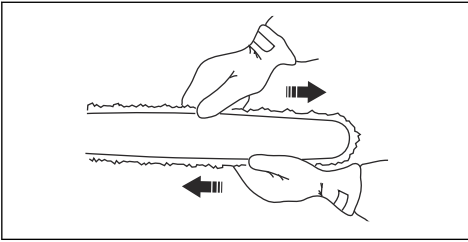
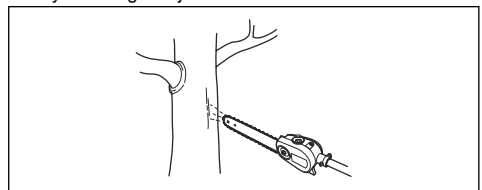

Uwaga: Nowy łańcuch piły ma okres docierania. W tym okresie należy częściej sprawdzać napięcie.

1. Poluzować nakrętkę prowadnicy za pomocą klucza.

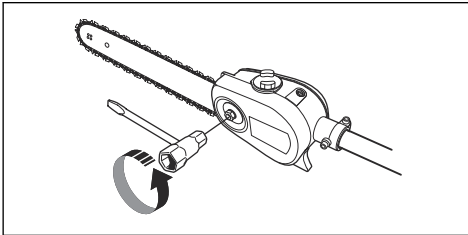

2. Podnieść końcówkę prowadnicy i naciągnąć łańcuch, dokręcając śrubę napinacza kluczem oczkowo-płaskim. Łańcuch należy napiąć tak, aby przylegał do dolnej części prowadnicy.

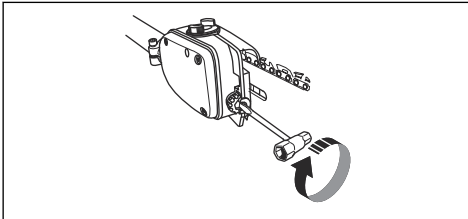

3. Postępując się kluczem oczkowo-płaskim, dokręcić nakrętkę prowadnicy, podtrzymując jednocześnie końcówkę prowadnicy. Sprawdzić, czy łańcuch pilarki można łatwo obracać ręką wokół prowadnicy.

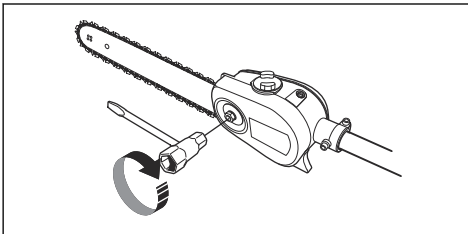

Smarowanie osprzętu tnącego



OSTRZEŻENIE: Niewystarczające smarowanie osprzętu tnącego może spowodować pęknięcie łańcucha i być

Regulacja smarowania łańcucha

Podczas cięcia suchych lub twardych gatunków drewna zwiększenie smarowania może okazać się konieczne. Należy regularnie sprawdzać poziom oleju w zbiorniku. Należy pamiętać, że zwiększony poziom przepływu oleju zwiększa równocześnie jego zużycie.

- Aby zwiększyć przepływ oleju, należy obrócić śrubę regulacyjną zgodnie z ruchem wskazówek zegara.

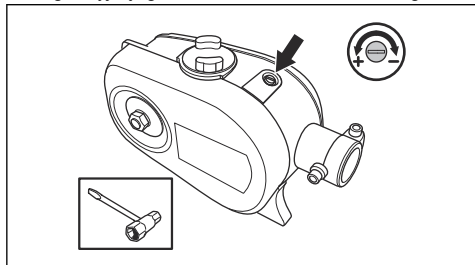

- Aby zmniejszyć przepływ oleju należy obrócić śrubę regulacyjną przeciwnie do ruchu wskazówek zegara.

Sprawdzanie przyczyny braku smarowania

1. Sprawdzić, czy kanał olejowy prowadnicy nie jest zatkany. W razie potrzeby oczyścić go.

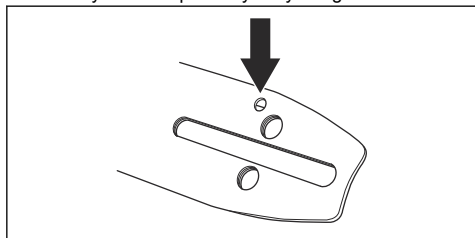

2. Sprawdzić, czy kanał olejowy prowadnicy nie jest zatkany. W razie potrzeby oczyścić go.
3. Sprawdzić, czy zębatka prowadnicy obraca się swobodnie. Jeśli po wykonaniu w/w czynności układ smarowania łańcucha nadal nie funkcjonuje, należy zwrócić się do warsztatu obsługi technicznej.

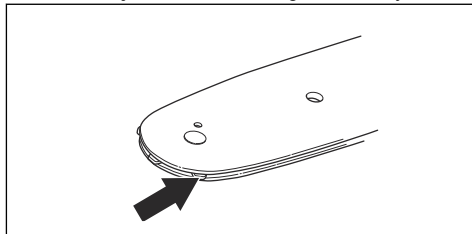

Dane techniczne

Dane techniczne dotyczące produktów napędzanych benzyną

	PAX1100	PAX730
Układ smarowania		
Pojemność zbiornika oleju, l	0,15	0,15
Waga		
Waga, kg	1,4	1,3
Emisje hałasu ⁷		
Poziom mocy akustycznej przy wysokich obrotach (zgodny z normą EN ISO 22868), dB (A)	111	112

⁷ Odnotowane dane dla poziomu hałasu mają typowe rozproszenie (odchylenie standardowe) w wysokości 2 dB(A).

	PAX1100	PAX730
Gwarantowany poziom mocy akustycznej dB(A)	113	114
Poziomy głośności ⁸		
Poziom ciśnienia akustycznego równoważny temu, na który narażony jest użytkownik urządzenia, mierzony zgodnie z normami: EN/ISO 11806 oraz ISO 22868, dB(A)		
W zestawie zatwierdzone akcesorium (oryginalne)	95	97
Poziomy wibracji ⁹		
Poziomy drgań uchwytów, mierzone zgodnie z normą EN/ISO 22867, m/s ²		
W zestawie zatwierdzone akcesorium (oryginalne), lewa/prawa	3,2/2,8	4,1/4,7

Dane techniczne dot. urządzeń akumulatorowych

	325iLK + moduł podkrzesywarki PAX1100	325iLK + moduł podkrzesywarki PAX730
Układ smarowania		
Pojemność zbiornika oleju, l	0,15	0,15
Masa		
Waga, kg (z akumulatorem BLi200)	3,7+1,4	3,7+1,3
Emisje hałasu ¹⁰		
Zmierzony poziom mocy akustycznej, dB(A)	97	101
Poziomy głośności ¹¹		
Poziom ciśnienia akustycznego przy uchu operatora zmierzony zgodnie z normą ISO 22868, dB(A)		
W zestawie zatwierdzone akcesorium (oryginalne)	87	94
Poziomy wibracji ¹²		
Poziomy drgań uchwytów mierzone zgodnie z normą EN 62841-1, m/s ²		

⁸ Odnotowane dane dotyczące równoważnego ciśnienia akustycznego maszyny wykazują typowe rozproszenie statystyczne (odchylenie standardowe) w wysokości 1 dB(A).

⁹ Odnotowane dane dotyczące równoważnego poziomu wibracji wykazują typowe rozproszenie statystyczne (odchylenie standardowe) w wysokości 1 m/s².

¹⁰ Odnotowane dane dotyczące poziomu mocy akustycznej urządzenia wykazują typowe rozproszenie statystyczne (odchylenie standardowe) w wysokości 3 dB(A) i zostały zmierzone z oryginalnym osprzętem, który daje najwyższy poziom hałasu.

¹¹ Odnotowane dane dotyczące poziomu ciśnienia akustycznego urządzenia wykazują typowe rozproszenie statystyczne (odchylenie standardowe) w wysokości 3 dB(A) i zostały zmierzone z oryginalnym osprzętem, który daje najwyższy poziom.

¹² Odnotowane dane dla poziomu wibracji mają typowe rozproszenie statystyczne (odchylenie standardowe) w wysokości 2 m/s². Do porównywania poziomu drgań, akumulatorów i produktów spalania służy kalkulator drgań. <https://www.husqvarna.com/uk/services-solutions/vibration-calculator/>

	325iLK + moduł podkrzesywarki PAX1100	325iLK + moduł podkrzesywarki PAX730
W zestawie zatwierdzone akcesorium (oryginalne), lewa/prawa	2,4/1,6	2,2/2,1

Akcesoria

Kombinacje prowadnicy i łańcucha pilarki





Podane niżej zestawienia zostały zatwierdzone.

Prowadnica			Łańcuch piły	
Długość, cale	Podziałka, mm/cale	Miarka, mm/cale	Typ	Długość, ilość ogniw prowadzących
10	9,5/¾	1,3/0,050	Husqvarna H37	40
12	9,5/¾	1,3/0,050	Husqvarna H37	45

Ostrzenie łańcucha tnącego i szablony

Używać zalecanego prowadnika pilnika, aby uzyskać odpowiednie kąty ostrzenia. W celu naostrzenia łańcucha tnącego zaleca się stosowanie wyłącznie prowadnika pilnika firmy .

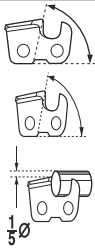
W przypadku wątpliwości, jaki łańcuch jest założony na posiadanym urządzeniu, należy zwrócić się do punktu serwisowego.

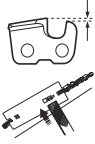
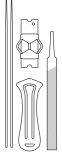
						
	mm (cale)	1 5 Ø			mm (cale)	
37	4,0/5/32	80°	30°	0°	0,65/0,025	5796536-01

Deklaracja zgodności

Deklaracja zgodności UE — urządzenia napędzane benzyną

Firma **Husqvarna AB**, SE-561 82 Huskvarna,
Szwecja, tel.: +46-36-146500, deklarujemy z pełną
odpowiedzialnością, że produkt:

Opis	Końcówka do przycinania gałęzi
Marka	Husqvarna
Typ/model	PAX1100, PAX730
Identyfikacja	Numery seryjne z roku 2019 i nowsze

spełnia wszystkie wymogi określone w odpowiednich
dyrektywach i przepisach UE:

Przepis	Opis
2006/42/WE	„w sprawie maszyn”
2011/65/UE	„dotycząca ograniczenia użycia niektórych substancji niebezpiecznych w sprzęcie elektrycznym i elektronicznym”

oraz został zaprojektowany zgodnie z następującymi
normami i specyfikacjami technicznymi: EN ISO
12100:2010, ISO 11680-1:2011, EN IEC 63000:2018.

Numer certyfikatu: 0404/18/2492.

Jednostka notyfikowana: 0404, RISE SMP Svensk
Maskinprovning AB, Box 7035, SE-750 07 Uppsala,
Sweden, przeprowadziła badanie typu WE zgodnie
z dyrektywą maszynową (2006/42/WE), artykuł 12,
punkt 3b, załącznik IV.

Huskvarna, 2022-10-01

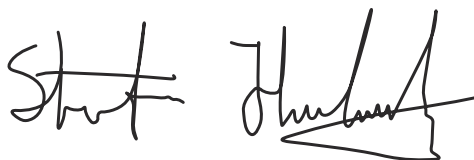

Stefan Holmberg, Dyrektor ds. badań i rozwoju,
Zarządzanie technologią, Husqvarna AB

Osoba odpowiedzialna za dokumentację techniczną



Deklaracja zgodności UE — urządzenia akumulatorowe

Firma **Husqvarna AB**, SE-561 82 Huskvarna,
Szwecja, tel.: +46-36-146500, deklarujemy z pełną
odpowiedzialnością, że produkt:

Opis	Końcówka do przycinania gałęzi
Marka	Husqvarna
Typ/model	PAX1100, PAX730
Identyfikacja	Numery seryjne z roku 2019 i nowsze

spełnia wszystkie wymogi określone w odpowiednich
dyrektywach i przepisach UE:

Przepis	Opis
2006/42/WE	„w sprawie maszyn”
2011/65/UE	„dotycząca ograniczenia użycia niektórych substancji niebezpiecznych w sprzęcie elektrycznym i elektronicznym”

oraz został zaprojektowany zgodnie z następującymi
normami i specyfikacjami technicznymi: IEC
62841-1:2014, EN ISO 11680-1:2011, EN IEC
63000:2018.

Numer certyfikatu: 0404/18/2492

Jednostka notyfikowana: 0404, RISE SMP Svensk
Maskinprovning AB, Box 7035, SE-750 07 Uppsala,
Szwecja, przeprowadziła badanie typu WE zgodnie
z dyrektywą maszynową (2006/42/WE), artykuł 12,
punkt 3b, załącznik IV.

Huskvarna, 2022-10-01

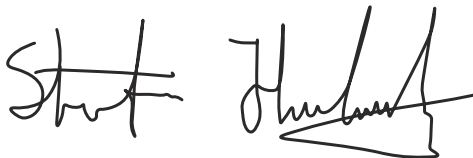

Stefan Holmberg, Dyrektor ds. badań i rozwoju,
Zarządzenie technologią, Husqvarna AB

Osoba odpowiedzialna za dokumentację techniczną



Obsah

Úvod.....	38	Údržba.....	45
Bezpečnosť.....	39	Technické údaje.....	51
Montáž.....	42	Príslušenstvo.....	52
Prevádzka.....	43	Vyhlasenie o zhode.....	54

Úvod

Popis výrobku

Neustále ďalej vyvíjame svoje výrobky, a preto si vyhradujeme právo upravovať dizajn a vzhľad výrobkov bez toho, aby sme o tom vopred informovali.

Poznámka: Tento návod popisuje jednotky poháňané benzínom alebo batériou.

Plánované použitie



VÝSTRAHA: Tento nadstavec je možné použiť len s určeným výrobkom, pozrite si kapitolu o príslušenstve v Návoде na obsluhu výrobku.

Tento nadstavec je navrhnutý len na rezanie konárov a halúzok.

Prehľad informácií o rezaacom nástroji

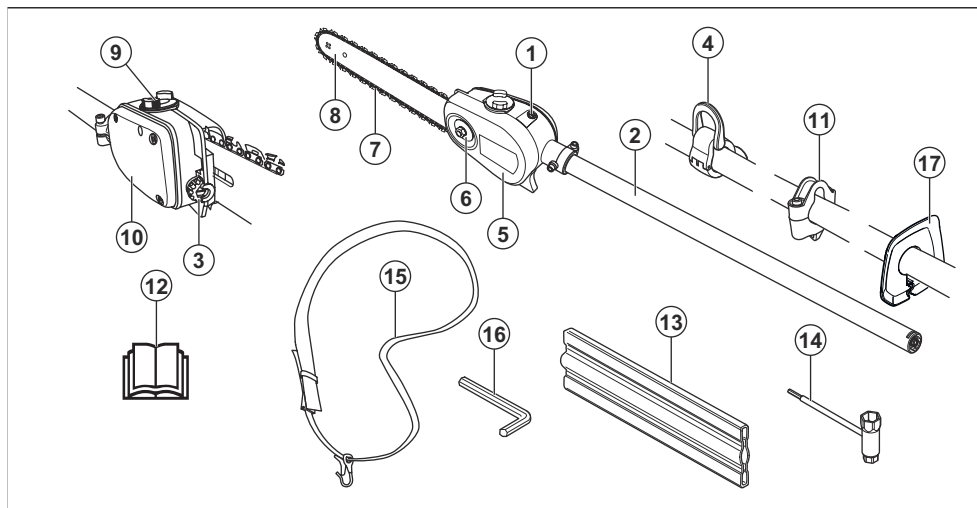

1. Nastavovacia skrutka mazania reťaze
2. Hriadeľ
3. Skrutka na napínanie reťaze
4. Podporný hák popruhu (24 mm)
5. Ochranný kryt reťaze pily
6. Matica na lište
7. Reťaz pily
8. Vodiaca lišta
9. Doplnenie oleja na mazanie reťaze
10. Nádrž na olej na mazanie reťaze
11. Podporný hák popruhu (1")
12. Návod na obsluhu

13. Transportný kryt
14. Kombinovaný kľúč
15. Popruh
16. Momentový kľúč
17. Chránič ruky

Symbyly na nadstavci a na pohonnej jednotke



Neopatrné alebo nesprávne používanie tohto produktu môže spôsobiť vážne až smrteľné zranenie obsluhu a iným osobám.



Skôr než začnete nadstavec používať, pozorne si prečítajte návod na obsluhu, aby ste porozumeli pokynom.



Noste masívne nekĺzavé topánky.



Všetky časti tela udržiavajte mimo horúcich plôch.



Smer otáčania reťaze píly, hodiny prevádzky/voľnobeh.



Tento nadstavec je v súlade s príslušnými smernicami EÚ.



Tento výrobok je v súlade s príslušnými právnymi predpismi Spojeného kráľovstva.



Nastavenie olejového čerpadla.



Vždy používajte schválené chrániče sluchu a ochranné okuliare alebo štít.



Smer chodu reťaze.



Vždy používajte schválené ochranné rukavice.

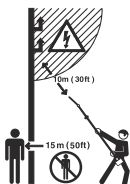

Tento výrobok nie je elektricky izolovaný. Ak sa výrobok dotkne alebo sa dostane do blízkosti elektrických vedení vysokého napätia, môže dôjsť k úmrtiu alebo vážnemu poraneniu. Iskrením môže elektrina preskočiť z jedného miesta na druhé. Čím väčšie je elektrické napätie, tým väčšia je vzdialenosť, na ktorú môže elektrina preskočiť. Elektrinu môžu tiež viesť konáre a iné predmety, najmä ak sú mokré. Vždy dodržiavajte odstup aspoň 10 metrov medzi strojom a vedením vysokého napätia a/alebo všetkých predmetov, ktoré sa ho dotýkajú. Ak musíte pracovať vo vzdialenosti, ktorá je menšia ako bezpečná hranica, vždy zavolajte spoločnosť zodpovednú za správu vedenia, aby pred začatím práce vyplil prúd.

Používateľ výrobku musí počas jeho používania zaistiť, aby sa k výrobku do vzdialenosti menšej ako 15 metrov nepriblížili žiadne osoby ani zvieratá.

Poznámka: Ostatné symboly/štítky na výrobku obsahujú údaje v súlade so zvláštnymi požiadavkami certifikácie pre určité trhy.

Bezpečnosť

Bezpečnostné definície

Výstrahy, upozornenia a poznámky slúžia na zdôraznenie mimoriadne dôležitých častí návodu.

nebezpečenstvo poranenia alebo smrti v prípade nedodržania pokynov v návode.



VÝSTRAHA: Používa sa, ak pre obsluhu alebo osoby v okolí existuje



VAROVANIE: Používa sa, ak hrozí nebezpečenstvo poškodenia produktu, iných

materiálov alebo okolitej oblasti v prípade nedodržania pokynov v návode.

- Vždy pracujte v bezpečnej a stabilnej pracovnej polohe.
- Výrobok vždy držte oboma rukami. Stroj držte vedľa tela. Uistite sa, že popruh upevníte k podpornému háku popruhu.

Poznámka: Používa sa na poskytnutie informácií nad rámec nevyhnutných informácií v danej situácii.

DÔLEŽITÉ BEZPEČNOSTNÉ POKYNY

Prečítajte si všetky pokyny



VÝSTRAHA: Pri používaní elektrických záhradných zariadení je nevyhnutné vždy dodržiavať základné bezpečnostné opatrenia na zníženie nebezpečenstva požiaru, úrazu elektrickým prúdom, a vážneho poranenia vrátane nasledujúcich opatrení:

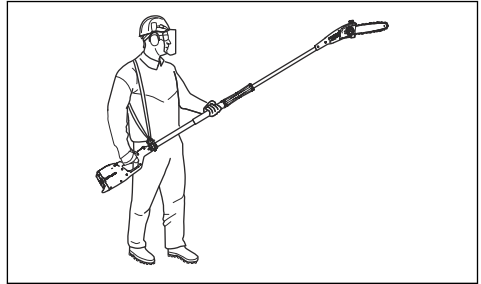

- Plyn/páčka vypínača ovládateľte pravou rukou.
- Dávajte pozor, aby sa vaše ruky a nohy nedostali do kontaktu s rezacím nadstavcom, kým je zapnutý motor.
- Keď sa motor vypne, nepribližujte ruky ani nohy k rezaciemu nadstavcu, kým sa úplne nezastaví.
- Dávajte pozor na zvyšky konárov, ktoré môžu odletieť pri rezaní.
- Ak výrobok nepoužívate, vždy ho položte na zem.
- Skontrolujte, či v pracovnej oblasti nie sú cudzie predmety ako napríklad elektrické káble, hmyz, zvieratá a pod. alebo iné predmety, napr. predmety z kovu, ktoré by mohli poškodiť rezný nadstavec.
- Ak výrobok zasiahne cudzí predmet alebo ak cítite vibrácie, ihneď ho zastavte. Ak máte benzínové zariadenie, odstráňte zo sviečky kryt zapaľovacej sviečky. Ak máte zariadenie na batériu, vyberte batériu z výrobku. Skontrolujte, či výrobok nie je poškodený. Ak je výrobok poškodený, opravte ho.
- Ak pri práci čokoľvek úviazne v reznom nadstavci, vypnite motor a pred čistením rezného nadstavca počkajte, kým sa úplne zastaví.
- Vyvetvovacia pílu nepoužívajte, keď ste unavení alebo pod vplyvom drog, alkoholu alebo liekov.
- Nadmerné vystavenie vibráciám môže viesť k poškodeniu krvného obehu alebo nervovým poškodeniam u ľudí, ktorí majú zhoršený krvný obeh. Pri symptómoch nadmerného vystavenia vibráciám sa obráťte na svojho lekára. Tieto príznaky sú trpnutie, strata citu, chvenie, pichanie, bolesť, strata sily, zmeny vo farbe a stave pleti. Tieto symptómy sa bežne objavujú na prstoch, rukách a zápästiach. Riziko je väčšie pri nízkych teplotách.

Všeobecné bezpečnostné pokyny



VÝSTRAHA: Skôr než budete produkt používať, prečítajte si nasledujúce výstrahy.

- Pred používaním nadstavca si pozorne prečítajte návod na obsluhu a uistite sa, že rozumiete uvedeným pokynom.
- Tieto pokyny dopĺňajú pokyny dodávané spolu s výrobkom. Pri iných operáciách postupujte podľa návodu na obsluhu výrobku.
- Za žiadnych okolností nemeňte pôvodnú konštrukciu nadstavca bez schválenia od výrobcu. Nepoužívajte nadstavec, ktorý sa zdá byť upravený inými osobami, a vždy používajte originálne príslušenstvo. Nepovolené zmeny alebo príslušenstvo môžu viesť k vážnemu zraneniu alebo smrti operátora alebo ostatných osôb.
- Používanie tohto výrobku môže byť obmedzené vnútroštátnymi predpismi.

Bezpečnostné pokyny pre prevádzku

- Nikdy nedovoľte, aby výrobok používali deti.
- Nedovoľte nepovolánym osobám, aby sa priblížili k miestu práce. Počas práce musia deti, zvieratá, okolostojace osoby a pomocníci zostať za bezpečnou zónou 15 metrov. Ak sa niekto k výrobku viac priblíži, okamžite ho zastavte.
- Nikdy nikomu nedovoľte, aby používal výrobok bez toho, že by ste sa najprv ubezpečili, že si prečítal a správne pochopil obsah návodu na obsluhu.
- Nikdy nepracujte, ak stojíte na rebriku alebo v inej vyvýšenej polohe, ktorá nie je úplne bezpečná.

Osobné ochranné prostriedky



VÝSTRAHA: Skôr než budete výrobok používať, prečítajte si nasledujúce výstrahy.

- Ak existuje riziko poranenia v dôsledku pádu predmetov, používajte prilbu.

- Používajte schválené chrániče sluchu.
- Dlhodobé vystavenie sa hluku môže spôsobiť trvalé poškodenie sluchu. Vždy používajte schválené chrániče sluchu.
- Vždy noste ochrannú protišmykovú obuv.

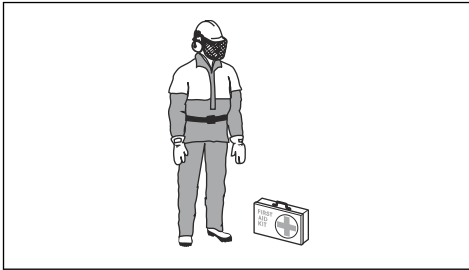

- Vždy noste pracovný odev a odolné dlhé nohavice.
- Nikdy nenoste voľné, rozopnuté odevy, ani šperky.
- Dávajte pozor, aby vám vlasy nesiahali pod plecia.

Bezpečnostné zariadenia na výrobku

Táto časť opisuje bezpečnostné zariadenia na výrobku, ich účel a kontroly, ktoré treba vykonať na zaistenie správnej prevádzky bezpečnostných zariadení.



VÝSTRAHA: Nikdy nepoužívajte výrobok, ktorý má chybné bezpečnostné zariadenia. Bezpečnostné zariadenia musíte kontrolovať podľa informácií v tejto časti. Ak výrobok neprejde niektorou z kontrol, obráťte sa na servisného zástupcu a dajte ho opraviť.

Bezpečnostné pokyny pre údržbu



VÝSTRAHA: Rotácia rezacieho nadstavca pokračuje aj po uvoľnení plynu/páčky vypínača. Ak máte benzínové zariadenie, odstráňte zo sviečky kryt zapalovacej sviečky. Ak máte zariadenie na batériu, vyberte batériu z výrobku. Pred vykonávaním údržby nadstavca sa uistite, či sa rezací nadstavec úplne zastavil.

- Keď sa výrobok nepoužíva, prepravuje sa alebo sa skladuje, transportný kryt musí byť správne pripevnený k rezaciemu nadstavcu.
- Pri oprave rezného nástavca vždy noste odolné rukavice. Rezné zariadenie je extrémne ostré a môžete sa ľahko porezať.
- Výrobok skladujte mimo dosahu detí.
- Pri oprave používajte výhradne originálne náhradné diely.
- Nikdy nepoužívajte poškodený výrobok. Vykonávajte bezpečnostné kontroly, údržbu a dodržiavajte servisné pokyny uvedené v tomto návode. Určité

opatrenia týkajúce sa servisu a údržby zariadenia musia vykonávať iba odborníci.

- Počas prepravy stroj zaistite.

Bezpečnostné pokyny pre rezné zariadenie



VÝSTRAHA: Skôr než budete výrobok používať, prečítajte si nasledujúce výstrahy.

- Používajte len schválené kombinácie vodiacich lišt/ reťazí píly a plniacich zariadení. Pokyny nájdete v časti *Údržba na strane 45*.
- Pri používaní alebo vykonávaní údržby reťaze píly používajte ochranné rukavice. Nepohyblivá reťaz píly môže tiež spôsobiť zranenia.
- Udržujte rezacie zuby správne nabrušené. Postupujte podľa pokynov a používajte odporúčanú brúsnu mierku. Poškodená alebo nesprávne naostrená reťaz píly, zvyšuje nebezpečenstvo nehôd.

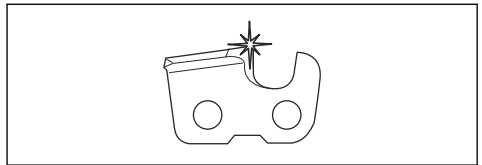

- Dodržujte správne nastavenie mierky hlčky. Postupujte podľa pokynov a používajte odporúčanú mierku hlčky. Príliš veľké nastavenie mierky hlčky zvyšuje riziko spätného nárazu.

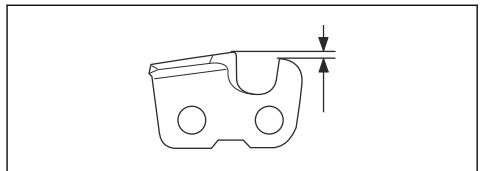

- Skontrolujte, či je reťaz píly správne napnutá. Ak reťaz píly nie je utiahnutá voči vodiacej lište, reťaz píly môže vypadnúť z vodiacej lišty. Nesprávne napnutie reťaze zvyšuje opotrebovanie vodiacej lišty, reťaze píly a hnacieho kolieska. Pozrite si časť *Napnutie reťaze na strane 49*.

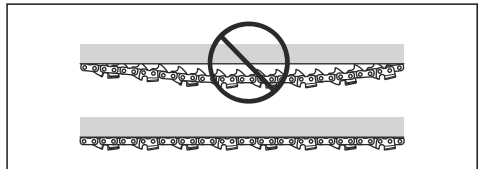

- Pravidelne vykonávajte údržbu rezného zariadenia a udržiavajte ho správne namazané. Ak nie je reťaz píly správne namazaná, zvyšuje sa riziko

opotrebovania vodiacej lišty, reťaze píly a hnacieho kolieska reťaze píly.

UCHOVAJTE SI TIETO POKYNY

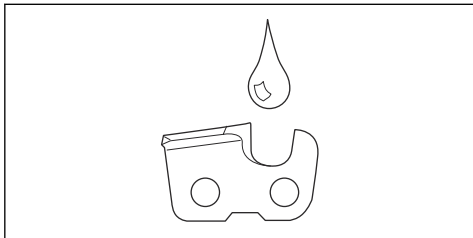

Montáž

Úvod



VÝSTRAHA: Pred montážou výrobku si prečítajte kapitolu o bezpečnosti a uistite sa, že rozumiete informáciám, ktoré sa v nej uvádzajú.

Montáž reznej hlavy



VAROVANIE: Skontrolujte, či je hnací hriadeľ zvnútra zachytený o výrez v reznej hlave.

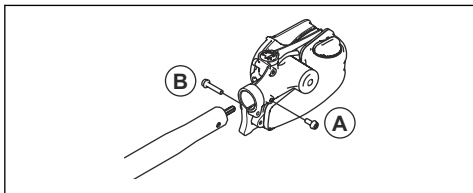

1. Povoľte skrutku na reznej hlave. (A)
2. Upevnite reznú hlavu na hriadeľ tak, aby bola skrutka (A) zarovnaná s otvorom v hriadeľi, ako je to znázornené na obrázku.
3. Prstami pevne zaskrutkujte skrutku A. Uistite sa, že skrutka A zapadá do otvoru v hriadeľi.
4. Utiahnite skrutku A.
5. Utiahnite skrutku B.

Montáž lišty a reťaze

1. Odskrutkujte maticu lišty a odmontujte ochranný kryt.
2. Vytiahnite lištu ponad skrutku lišty. Umiestnite lištu do jej najzadnejšej polohy. Umiestnite reťaz na hnacie koliesko a umiestnite ju do drážky na lište. Začnite na hornom okraji vodiacej lišty.
3. Presvedčte sa, či sú okraje rezacích článkov na hornom okraji lišty obrátené smerom dopredu.

4. Nasadte kryt a umiestnite napínací trň reťaze (A) do otvoru v lište. Skontrolujte, či vodiace články reťaze správne dosadajú na hnacie koliesko (B) a či je reťaz v drážke lišty (C). Prstami pevne pritiahnite maticu na lište.

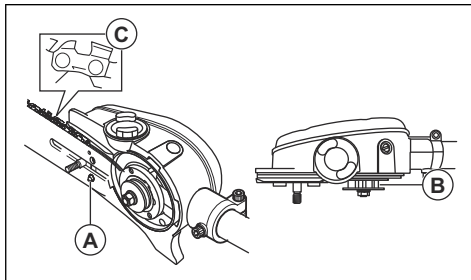

5. Napnite reťaz otáčaním skrutky na napínanie reťaze v smere hodinových ručičiek pomocou kombinovaného kľúča. Reťaz treba napínať tak dlho, kým neprestane voľne visieť na spodnej časti lišty.

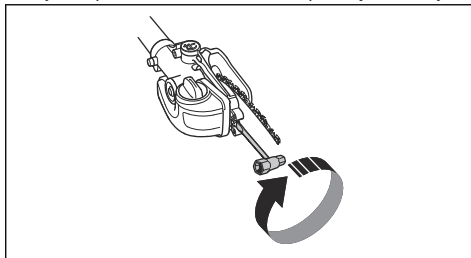

6. Reťaz je správne napnutá vtedy, keď zo spodnej strany lišty neprevísá, ale dá sa ešte rukou ľahko posúvať. Nadvíhnite čelo vodiacej lišty a zatiahnite matice na kryte pomocou kombinovaného kľúča na matice.

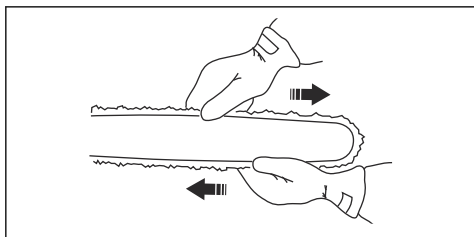

7. Keď namontujete novú reťaz, jej napnutie je potrebné pravidelne kontrolovať, až kým sa reťaz nezabehne. Pravidelne kontrolujte napnutie reťaze. Správne napnutá reťaz vám zaisťuje dobrý výkon píly a jej dlhú životnosť.

Montáž chrániča

1. Namontujte chránič na hriadeľ. Skontrolujte, či je chránič namontovaný vedľa hlavy píly.
2. Chránič pripievajte k hriadeľu pomocou skrutky.

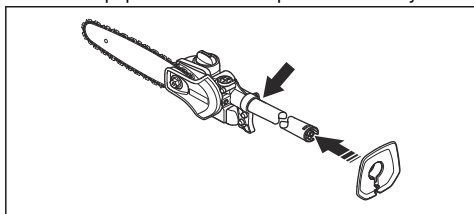

Montáž závesného krúžku

1. Nasadte závesný krúžok medzi zadnú rukoväť a oblúkovú rukoväť. Nastavte závesný krúžok do takej polohy, aby bol výrobok vyvážený a pohodlne sa s ním pracovalo.

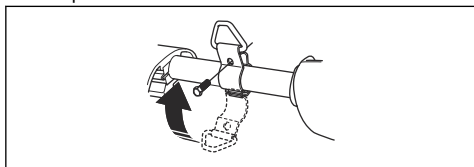

Nastavenie popruhu

Počas používania výrobku vždy používajte popruh. Popruh vám počas používania výrobku poskytne maximálnu kontrolu. Popruh znižuje riziko únavy ramien a chrbta.

1. Popruh si preveste cez plecia.
2. Pripievajte výrobok k podpornému háku popruhu.
3. Upravte dĺžku popruhu tak, aby bol podporný hák približne vo výške praveho boku.

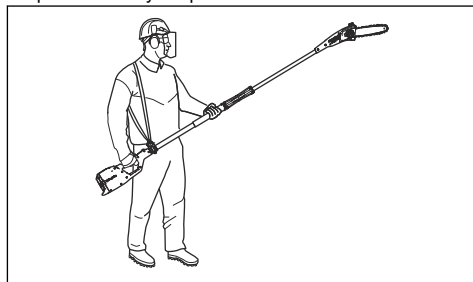

VÝSTRAHA: V prípade núdzového stavu výrobok pusťte a nechajte ho spadnúť na zem.

Doplnenie oleja

1. Otvorte olejový uzáver navrchu hlavy lišty.

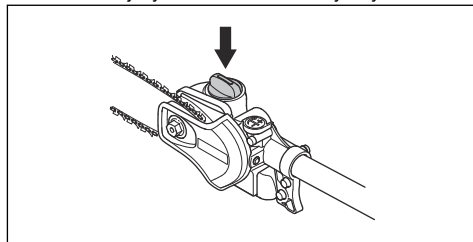

2. Doplňte olej na mazanie reťaze.
3. Založte uzáver.

Prevádzka

Úvod



VÝSTRAHA: Pred používaním výrobku si prečítajte kapitolu o bezpečnosti a uistite sa, že rozumiete informáciám, ktoré sa v nej uvádzajú.

Kontrola pred uvedením do prevádzky

1. Skontrolujte pracovnú oblasť. Odstráňte všetky predmety, ktoré by mohli pri strihaní vyletúvať.
2. Skontrolujte rezací nadstavec. Nikdy nepoužívajte otupené, prasknuté alebo poškodené vybavenie.
3. Skontrolujte, či je stroj v úplnom poriadku.

4. Skontrolujte, či sú všetky matice a skrutky zatiahnuté.
5. Uistite sa, že je reťaz dostatočne namazaná. Pozrite si časť *Mazanie rezného zariadenia na strane 49*.
6. Skontrolujte, či sa rezací nadstavec vždy zastaví, keď uvoľníte plyn/páčku vypínača.
7. Výrobok používajte len na účel, na ktorý je určený.
8. Skontrolujte, či sú rukoväť a bezpečnostné funkcie v poriadku. Nikdy nepoužívajte stroj, ak na ňom chýbajú niektoré časti alebo bol pozmenený vo vzťahu k špecifikáciám.

- Pri práci sa neponáhľajte, ale pracujte rovnomerne, kým nie sú všetky konáre dočista odrezané.
- Po každom pracovnom úkone vždy uvoľníte plyn/spúšťač. Dlhé obdobia práce na plný plyn/plné otáčky bez zaťaženia motora môžu viesť k vážnemu poškodeniu motora.
- Vždy pracujte pri plnom plyne/plných otáčkach.
- Pri práci v blízkosti elektrického vedenia postupujte veľmi opatrne. Padajúce vetvy môžu spôsobiť skrat.
- Vždy, keď je to možné, postavte sa tak, aby ste rezali pod pravým uhlom z pohľadu konárov.

Používanie výrobku



VÝSTRAHA: Nikdy nepoužívajte plyn/páčku vypínača bez toho, aby ste videli celý rezací nadstavec.



VÝSTRAHA: Tento výrobok má dlhý dosah. Keď je výrobok v prevádzke, zaistíte, aby sa žiadni ľudia ani zvieratá nepriblížili bližšie než na 15 m.



VÝSTRAHA: Tento výrobok nie je elektricky izolovaný. Ak sa výrobok dotkne alebo sa dostane do blízkosti elektrických drôtov vysokého napätia, môže dôjsť k úmrtiu alebo vážnemu poraneniu. Iskrením môže elektrina preskočiť z jedného miesta na druhé. Čím väčšie je elektrické napätie, tým väčšia je vzdialenosť, na ktorú môže elektrina preskočiť. Elektrinu môžu tiež viesť konáre a iné predmety, najmä ak sú mokré. Vždy dodržiavajte odstup aspoň 10 metrov medzi výrobkom a vedením vysokého napätia a/alebo všetkých predmetov, ktoré sa ho dotýkajú. Ak musíte pracovať vo vzdialenosti, ktorá je menšia ako bezpečná hranica, vždy zavolajte spoločnosť zodpovednú za správu vedenia, aby pred začatím práce vyplí prúd.



VÝSTRAHA: Dodržiavajte platné bezpečnostné predpisy týkajúce sa práce v bezprostrednej blízkosti s nadzemným elektrickým vedením.



VÝSTRAHA: Nikdy nestojte priamo pod vetvou, ktorú pilíte. Môže to viesť k vážnemu alebo dokonca smrteľnému poraneniu.

- Výrobok držte čo najbližšie pri tele, aby ste si udržali čo najlepšiu rovnováhu.
- Dávajte pozor, aby sa špička nedotýkala zeme.

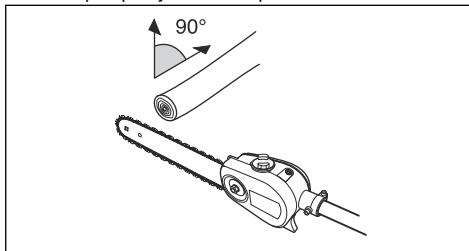

- Nepracujte s hriadeľom nasmerovaným priamo pred vami (ako s rybárskou udicou), pretože sa tým zvyšuje zjavná váha rezacieho nadstavca.

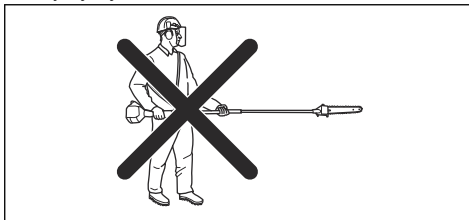

- Veľké konáre režte po častiach, aby ste mali lepšiu kontrolu nad smerom ich pádu.

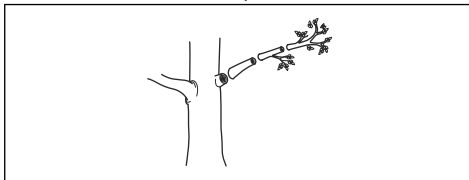

- Nikdy nerežte cez zhrubnutú časť pri koreni konára, pretože sa tým spomalí hojenie a zvýši sa riziko napadnutia hubami.

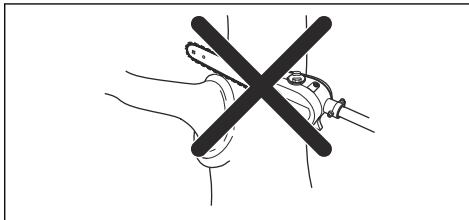

- Použite zarážku pri základni reznej hlavy na podporu počas rezania. Pomôže to zabrániť v odskakovaní rezacieho nadstavca od konára.

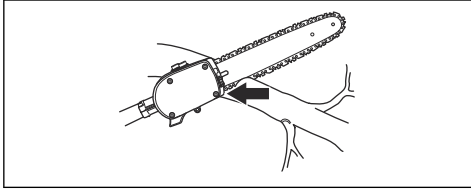

- Spravte prvý rez zo spodnej strany konára a potom konár prerežte. Zabráni sa tým odtrhnutiu kôry, čo môže mať za následok pomalé hojenie a trvalé poškodenie stromu. Rez nesmie byť hlbší ako 1/3 hrúbky konára, aby nedošlo k zaseknutiu. Pri vyťahovaní rezacieho nadstavca z konára nechajte reťaz bežať, aby nedošlo k zaseknutiu.

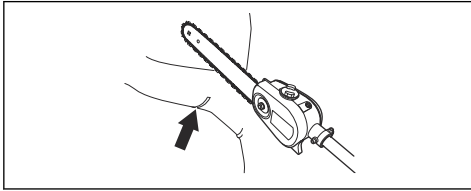

- Použite popruh na udržanie hmotnosti stroja a uľahčenie manipulácie.
- Udržujte pevný postoj a stojte tak, aby vám neprekážali konáre, kamene a stromy.

Údržba

Úvod

V nasledujúcom texte sú uvedené niektoré všeobecné pokyny na údržbu. Ak potrebujete podrobnejšie informácie, kontaktujte vášho predajcu.

Údržba nadstavca

Kontrola reťaze pily

Denne kontrolujte reťaz pily.

1. Uistite sa, že na nitoch a spojoch sa nenachádzajú žiadne praskliny.

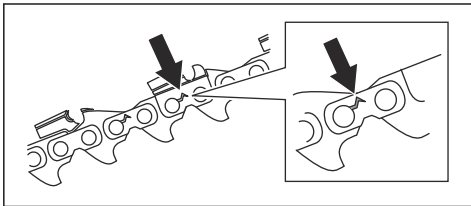

2. Skontrolujte, či je reťaz pily pevná.
3. Porovnajte reťaz pily s novou reťazou pily, aby ste mohli určiť, či sú nity a spoje opotrebované.
4. Ak sa na reťazi pily prejaví ktorýkoľvek z problémov uvedených vyššie, vymeňte ju.

5. Reťaz pily vymeňte, ak sú rezacie zuby opotrebované na dĺžku 4 mm.

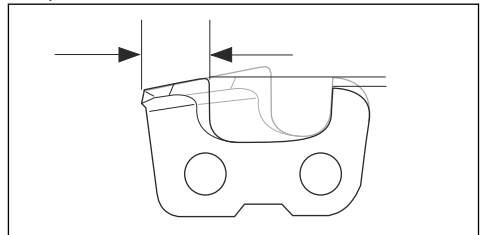

Kontrola hnacieho kolieska reťaze

1. Pravidelne kontrolujte opotrebovanie hnacieho kolieska. Vymeňte ho, ak je nadmerne opotrebené.

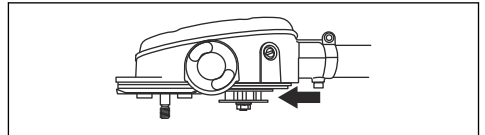

Kontrola vodiacej lišty

1. Skontrolujte, či nie je zablokovaný olejový kanál. V prípade potreby ho vyčistite.

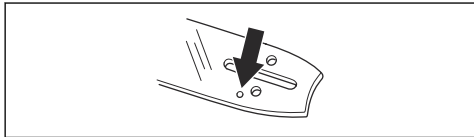

2. Skontrolujte, či sa na hranách vodiacej lišty nenachádzajú ostriny. Odstráňte ostriny pomocou pilníka.

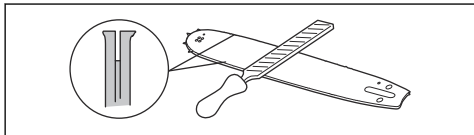

3. Vyčistite drážku na vodiacej lište.

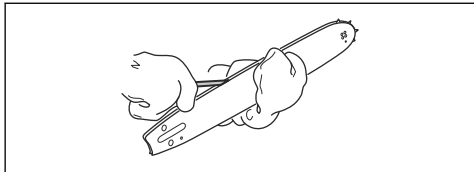

4. Skontrolujte, či drážka vo vodiacej lište nie je opotrebovaná. V prípade potreby vymeňte vodiacu lištu.

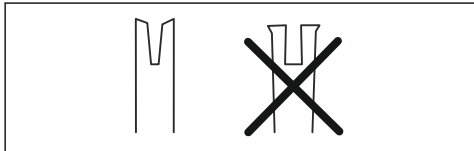

5. Skontrolujte, či špička vodiacej lišty nie je zdrsnená ani veľmi opotrebovaná.

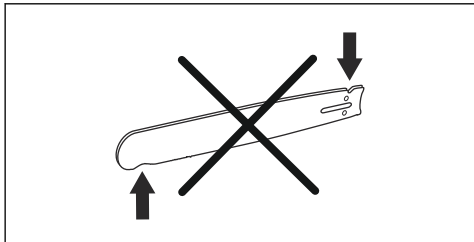

6. Skontrolujte, či sa ozubené koliesko lišty voľne otáča a či otvor na mazanie na ozubenom koliesku lišty nie je zablokovaný. Vyčistite a namažte ich, ak je to nutné.



7. Vodiacu lištu denne otáčajte, aby ste predĺžili jej životnosť.

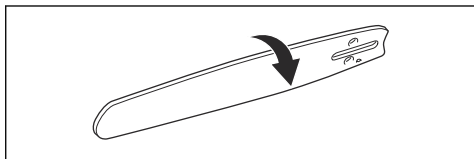

Ostrenie reťaze pily

Informácie o vodiacej lište a reťazi pily

Opotrebovanú alebo poškodenú vodiacu lištu alebo reťaz pily nahraďte niektorou z nami odporúčaných kombinácií vodiacej lišty a reťaze pily. Je to dôležité z hľadiska zabezpečenia správnej činnosti bezpečnostných funkcií rezného zariadenia. Pozrite si časť *Príslušenstvo na strane 52* so zoznamom odporúčaných kombinácií lišt a reťazí.

- Dĺžka (palce/cm).

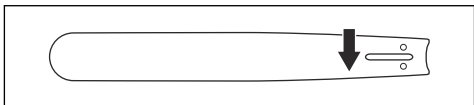

- Počet zubov na ozubenom koliesku lišty (T).

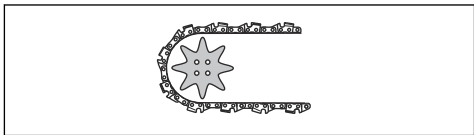

- Rozstup reťaze (palce). Vzdialenosť medzi hnacími článkami reťaze sa musí zhodovať so vzdialenosťami zubov na ozubenom koliesku vodiacej lišty a hnacom ozubenom koliesku.

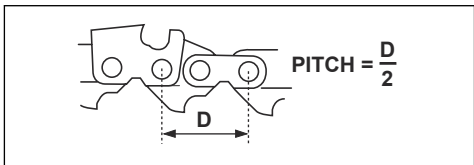

- Počet vodiacich článkov. Počet hnacích článkov určuje dĺžku vodiacej lišty, delenie reťaze a počet zubov na čelnom ozubenom koliesku vodiacej lišty.

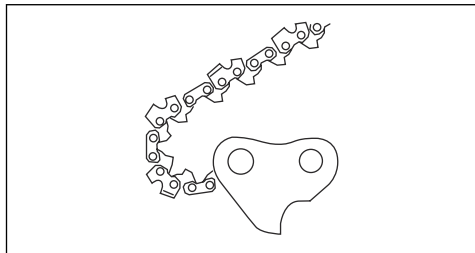

- Šírka drážky v lište. (palce/mm). Šírka drážky vo vodiacej lište sa musí zhodovať s hrúbkou hnacích článkov reťaze.

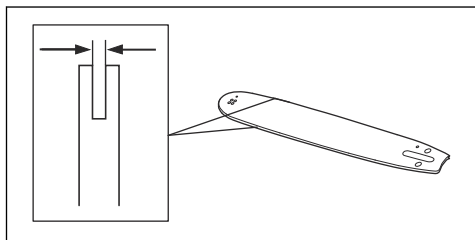

- Otvor mazania reťaze a otvor pre napínač reťaze. Vodiaca lišta sa musí zhodovať s výrobkom.

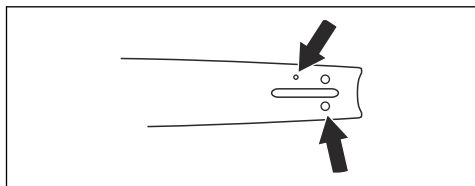

- Šírka vodiaceho článku (mm/palce).

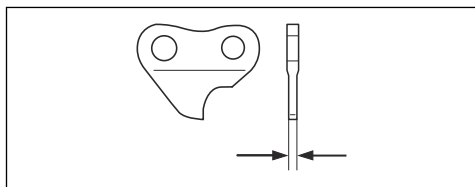

Všeobecné informácie o spôsobe ostrenia rezacích zubov

Nepoužívajte tupú reťaz píly. Ak je reťaz píly tupá, musíte vyvinúť väčší tlak, aby vodiaca lišta prešla cez drevo. Veľmi tupá reťaz píly nevytvára žiadne triesky, iba piliny.

Ostrá reťaz píly si vytvorí cestu drevom a tvorí dlhé, hrubé triesky.

Rezací zub predstavuje reznú časť reťaze píly a tvorí ho samotný rezací zub (A) a mierka hĺbky (B). Výškový rozdiel medzi týmito dvomi prvkami predstavuje hĺbku rezu (nastavenie mierky hĺbky).

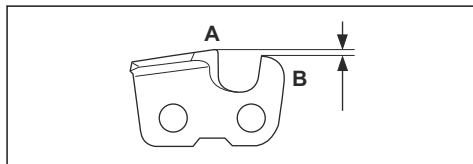

Pri ostrení rezacieho zuba pamätajte na tieto faktory:

- Uhol brúsenia.

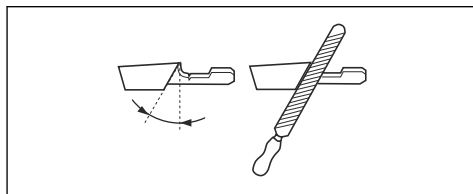

- Uhol rezania.

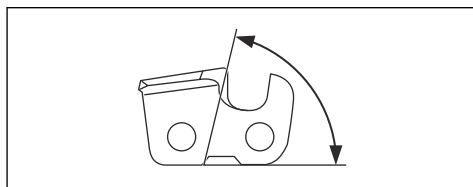

- Poloha pilníka.

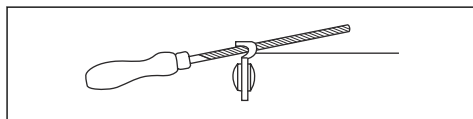

- Priemer okrúhleho pilníka.

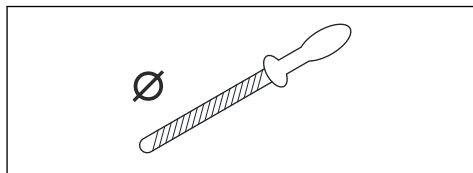

Nie je jednoduché správne nabrúsiť reťaz píly bez správneho vybavenia. Použite odporúčanú brúsnu mierku. Umožní vám to dosiahnuť maximálny rezný výkon a minimalizovať riziko spätného nárazu.



VÝSTRAHA: Pri nedodržaní pokynov na ostrenie sa značne zvyšuje riziko spätného nárazu.

Poznámka: Pozrite si časť *Technické údaje na strane 51* s informáciami o ostrení reťaz pily.

Ostrenie rezacích zubov

1. Na ostrenie rezacích zubov používajte okrúhly pilník a brúsnu mierku.

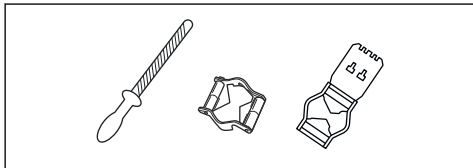

Poznámka: Pozrite si časť *Technické údaje na strane 51* s informáciami o tom, ktorý pilník a brúsnu mierku odporúčame pre vašu reťaz pily.

2. Skontrolujte, či je reťaz pily správne napnutá. Ak reťaz pily nie je správne napnutá, pohybuje sa zo strany na stranu. To komplikuje ostrenie reťaze pily. Pokyny nájdete v časti *Napnutie reťaze na strane 49*.

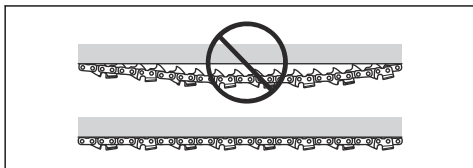

3. Pilníkom prechádzajte z vnútornej strany rezacích zubov smerom von. Pri ťahaní zmenšite tlak na pilník.

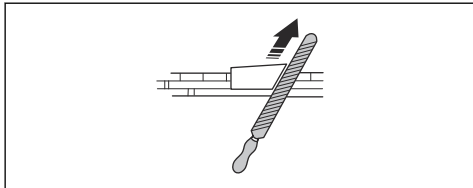

4. Najskôr prebrúste všetky zuby na jednej strane.
5. Výrobok otočte a prebrúste zuby na druhej strane.
6. Po brúsení skontrolujte, či majú všetky rezacie zuby rovnakú dĺžku.

7. Reťaz pily je opotrebovaná, keď sa veľkosť rezacích zubov zmenší na 4 mm (0,16 palca). Vymeňte reťaz pily.

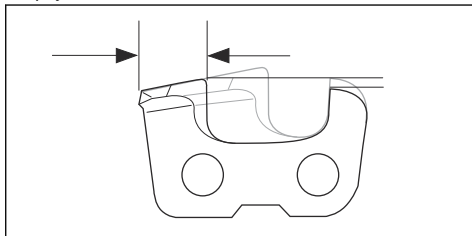

Všeobecné informácie o tom, ako upraviť nastavenie mierky hĺbky

Nastavenie mierky hĺbky (C) sa zmenší, keď naostríte rezací zub (A). Na zaistenie maximálneho rezného výkonu musíte zbrúsiť materiál z mierky hĺbky (B), aby ste si zaistili odporúčané nastavenie mierky hĺbky. Pozrite si časť *Technické údaje na strane 51* s pokynmi k zabezpečeniu správneho nastavenia mierky hĺbky reťaze pily.

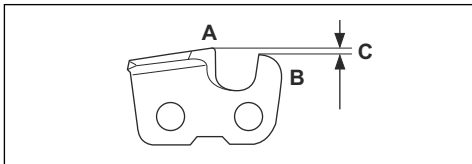

VÝSTRAHA: Ak je mierka hĺbky príliš veľká, zvýši sa nebezpečenstvo spätného nárazu!

Úprava nastavenia mierky hĺbky

Skôr než nastavíte mierku hĺbky alebo naostríte rezacie zuby, pozrite si pokyny v časti *Ostrenie rezacích zubov na strane 48*. Odporúčame, aby ste hĺbku rezu nastavili po každom treťom ostrení rezacích zubov.

Poznámka: Toto odporúčanie sa vzťahuje len na prípady, keď sa dĺžka rezacích zubov príliš nezmenší.

Odporúčame, aby ste pri meraní hĺbky rezu používali našu mierku hĺbky obmedzovacích zubov, aby sa zaistila správna hĺbka rezu a správny uhol na vodiacej ploche.

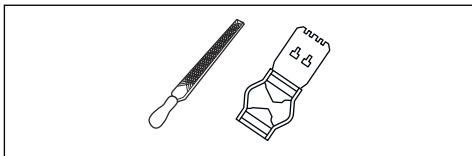

1. Na nastavenie mierky hĺbky použite plochý pilník a mierku hĺbky obmedzovacích zubov. Pri meraní hĺbky rezu používajte len odporúčanú mierku hĺbky obmedzovacích zubov, aby sa zaistila správna hĺbka rezu a správny uhol na vodiacej ploche.
2. Mierku hĺbky obmedzovacích zubov priložte na reťaz pily.

Poznámka: Pozrite si balenie s mierkou hĺbky obmedzovacích zubov, kde nájdete ďalšie informácie o tom, ako mierku používať.

3. Na zbrúsenie časti obmedzovacieho zubu, ktorý vyčnieva nad mierku hĺbky obmedzovacích zubov, používajte plochý pilník.

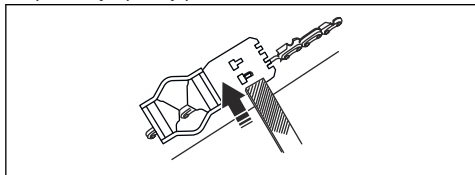

Poznámka: Hĺbka rezu je správna, keď pri pohybe pilníka po mierke necítite žiaden odpor.

Napnutie reťaze



VÝSTRAHA: Nenapnutá reťaz môže spadnúť a spôsobiť vážne až smrteľné zranenie.

Čím viac reťaz používate, tým viac sa predlžuje. Preto je dôležité pravidelne reťaz napínať. Napnutie reťaze kontrolujte pri každom doplnení paliva. Napnite reťaz čo najviac, no nie až tak, aby sa nedala voľne otáčať rukou.

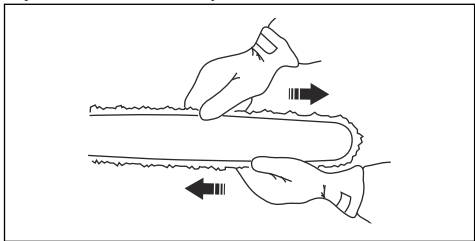

Poznámka: Nová reťaz má dobu zábehu. Počas tohto obdobia kontrolujte napnutie reťaze častejšie.

1. Uvoľnite maticu lišty pomocou kľúča.

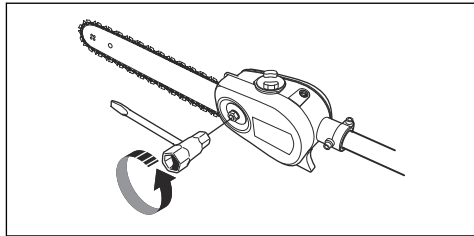

2. Nadvihnite špičku lišty a napnite reťaz pritiahnutím skrutky na napínanie reťaze pomocou kombinovaného kľúča. Napnite reťaz tak, aby neprevísala zo spodnej strany vodiacej lišty.

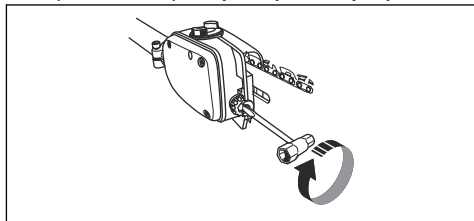

3. Dotiahnite maticu lišty pomocou kombinovaného kľúča a pridržte pritom koniec lišty. Presvedčte sa, či môžete reťaz voľne posúvať rukou.

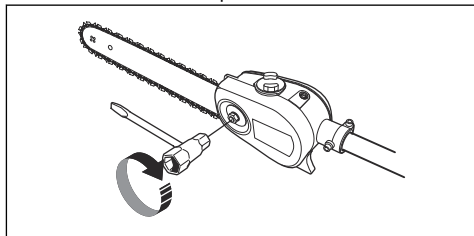

Mazanie rezného zariadenia



VÝSTRAHA: Zlé mazanie rezacej časti môže spôsobiť pretrhnutie reťaze, čo môže zapríčiniť vážne až smrteľné zranenie.



VÝSTRAHA: **Nepoužívajte použitý olej.** Použitý olej je nebezpečný pre osoby, výrobok aj pre životné prostredie.

Olej na mazanie reťaze

- Olej na mazanie reťaze musí mať dobrú prílnavosť a taktiež si musí zachovať charakteristickú viskozitu v lete aj v zime.
- Ako výrobca reťazových píl sme vyvinuli optimálny olej na mazanie reťaze, ktorý je biologicky odbúrateľný, pretože je vyvinutý na rastlinnom olejovom základe. Odporúčame vám používať náš vlastný olej, pretože zaručuje jednak maximálnu

životnosť reťaze a minimalizuje znečisťovanie životného prostredia.

- Ak nedostanete náš olej, odporúča sa používať štandardný motorový olej.
- V oblastiach, v ktorých nie je dostupný olej určený konkrétne na mazanie reťaze pily, možno použiť bežný prevodový olej EP 90.

Olejové čerpadlo je z výroby nastavené tak, aby spĺňalo všetky požiadavky mazania. Plná nádrž na olej vydrží približne polovicu času oproti palivovej nádrži. Preto by ste mali hladinu oleja v nádrži na olej pravidelne kontrolovať, aby ste zabránili poškodeniu reťaze pily a lišty v dôsledku nedostatku mazania.

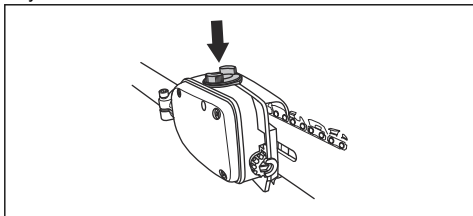

Kontrola mazania reťaze

1. Mazanie reťaze kontrolujte pri každom doplnení paliva. Nasmerujte špičku lišty na svetlofarebný povrch vzdialený asi 20 cm (8 palcov). Po jednej minúte chodu na 75% by ste mali vidieť zreteľnú čiaru oleja na svetlej ploche.

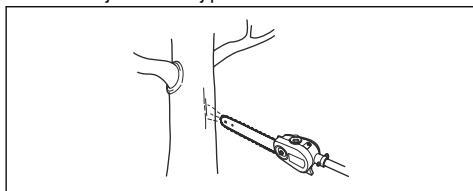

Úprava mazania reťaze

Ak je to potrebné, pri rezaní suchého a tvrdého dreva zvýšte mazanie. Pravidelne kontrolujte hladinu oleja v nádrži. Nezabudnite, že zvýšená hladina prietoku oleja tiež zvyšuje spotrebu oleja.

- Aby ste zvýšili prietok oleja, otočte nastavovaciu skrutku v smere pohybu hodinových ručičiek.

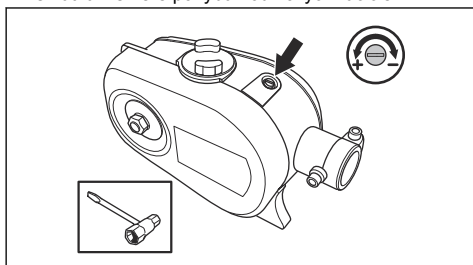

- Aby ste znížili prietok oleja, otočte nastavovaciu skrutku proti smeru pohybu hodinových ručičiek.

Kontrola, ak mazanie nefunguje

1. Skontrolujte, či nie je zablokovaný olejový kanálik v lište. Ak je to potrebné, vyčistite ho.

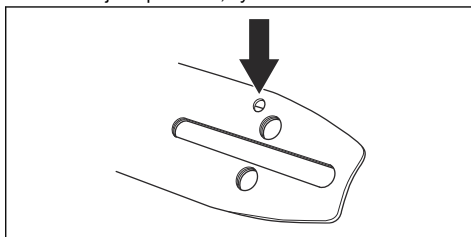

2. Skontrolujte, či nie je zablokovaný olejový kanálik v skriní prevodovky. Ak je to potrebné, vyčistite ho.
3. Skontrolujte, či sa ozubené koliesko lišty voľne otáča. Ak systém mazania reťaze nefunguje ani po vykonaní vyššie uvedených kontrolných krokov, obráťte sa na servisnú dielňu.

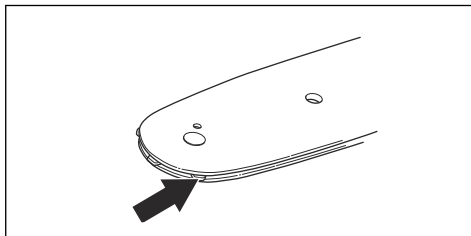

Technické údaje

Technické údaje pre benzínové zariadenia

	PAX1100	PAX730
Mazací systém		
Objem nádrže na olej, l	0,15	0,15
Hmotnosť		
Hmotnosť, kg	1,4	1,3
Emisie hluku¹³		
Úroveň zvukového výkonu pri maximálnych otáčkach (v súlade s normou EN ISO 22868), dB (A)	111	112
Zaručená úroveň hlučnosti dB (A)	113	114
Úrovne hlučnosti¹⁴		
Ekvivalentná hladina akustického tlaku pri uchu používateľa meraná podľa normy EN ISO 11806 a ISO 22868 dB(A)		
Vybavený schváleným príslušenstvom (originál)	95	97
Úrovne vibrácií¹⁵		
Hladiny vibrácií na rukovätiach merané podľa normy EN ISO 22867, m/s ²		
Vybavený schváleným príslušenstvom (originál), vľavo/vpravo	3,2/2,8	4,1/4,7

Technické údaje pre zariadenia na batériu

	325iLK + Nadstavec vyvetvovacej pily PAX1100	325iLK + Nadstavec vyvetvovacej pily PAX730
Mazací systém		
Objem nádrže na olej, l	0,15	0,15
Hmotnosť		
Hmotnosť, kg (vrátane batérie BLi200)	3,7+1,4	3,7+1,3
Emisie hluku¹⁶		
Nameraná úroveň hlučnosti, dB (A)	97	101

¹³ Uvádzané údaje o hladine hluku majú typický rozptyl (štandardnú odchýlku) 2 dB (A).

¹⁴ Uvádzané údaje pre ekvivalentnú hladinu akustického tlaku majú typický štatistický rozptyl (štandardnú odchýlku) 1 dB (A).

¹⁵ Uvádzané údaje pre ekvivalentnú hladinu vibrácií majú typický štatistický rozptyl (štandardnú odchýlku) 1 m/s².

¹⁶ Uvádzané údaje pre hladinu hlučnosti majú typický štatistický rozptyl (štandardnú odchýlku) 3 dB (A) a boli namerané s originálnym nadstavcom, ktorý má najvyššiu úroveň.

	325iLK + Nadstavce vyvetvovacej píly PAX1100	325iLK + Nadstavce vyvetvovacej píly PAX730
Úrovne hlučnosti¹⁷		
Hladina akustického tlaku pri uchu používateľa meraná podľa normy ISO 22868 dB (A)		
Vybavený schváleným príslušenstvom (originál)	87	94
Úrovne vibrácií¹⁸		
Hladiny vibrácií na držadlách, merané podľa normy EN ISO 62841-1, m/s ²		
Vybavený schváleným príslušenstvom (originál), vľavo/vpravo	2,4/1,6	2,2/2,1

Príslušenstvo

Kombinácie vodiacej lišty a reťaze píly

Schválené sú nasledovné kombinácie.

Vodiaca lišta			Reťaz píly	
Dĺžka, palce	Rozstup, mm/palce	Mierka, mm/palce	Typ	Dĺžka, počet vodiacich článkov
10	9,5/3/8	1,3/0,050	Husqvarna H37	40
12	9,5/3/8	1,3/0,050	Husqvarna H37	45





Brúsenie reťaze píly a brúsna mierka

Na zabezpečenie správnych uhlov brúsenia používajte odporúčanú brúsnu mierku. Na obnovenie ostrosti reťaze píly odporúčame, aby ste na ostrenie reťaze vždy používali odporúčanú brúsnu mierku.

Ak neviete, akou reťazou je vybavený váš produkt, obráťte sa na servisné stredisko.

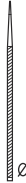
¹⁷ Uvádzané údaje pre hladinu akustického tlaku majú typický štatistický rozptyl (štandardnú odchýlku) 3 dB (A) a boli namerané s originálnym nadstavcom, ktorý má najvyššiu úroveň.

¹⁸ Uvádzané údaje pre ekvivalentný stupeň vibrácií majú typický štatistický rozptyl (štandardnú odchýlku) 2 m/s². Ak chcete porovnať úrovne vibrácií pre výrobky s batériou a so spaľovacím motorom, použite kalkulačtor vibrácií. <https://www.husqvarna.com/uk/services-solutions/vibration-calculator/>.

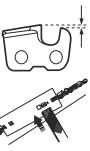
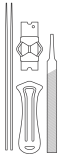
						
	mm/palce	$\frac{1}{5}\varnothing$			mm/palce	
37	4,0/5/32	80°	30°	0°	0,65/0,025	5796536-01

Vyhlásenie o zhode

Vyhlásenie o zhode EÚ – pre benzínové zariadenia

My, spoločnosť **Husqvarna AB**, SE-561 82 Huskvarna,
Švédsko, tel.: +46-36-146500, vyhlasujeme s plnou
zodpovednosťou, že výrobok:

Popis	Nadstavec vyvetvovacej píly
Značka	Husqvarna
Typ/model	PAX1100, PAX730
Identifikácia	Výrobné čísla od roku 2019 a novšie

plne spĺňa nasledujúce smernice a nariadenia EÚ:

Nariadenie	Popis
2006/42/ES	„o strojových zariadeniach“
2011/65/EÚ	„o obmedzení používania určitých nebezpečných látok v elektrických a elektronických zariadeniach“

a že sa pri ňom uplatňujú nasledujúce normy a
technické špecifikácie: EN ISO 12100:2010, ISO
11680-1:2011, EN IEC 63000:2018.

Číslo certifikátu: 0404/18/2492.

Notifikovaný orgán: Spoločnosť 0404, RISE SMP
Svensk Maskinprovning AB, Box 7035, SE-750 07
Uppsala, Sweden., vykonala typovú skúšku ES v súlade
so smernicou o strojných zariadeniach (2006/42/ES),
článok 12, bod 3b, príloha IV.

Huskvarna, 2022-10-01

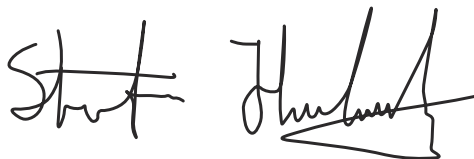

Stefan Holmberg, riaditeľ výskumu a vývoja, oddelenie
riadenia technológií, Husqvarna AB

Zodpovedný za technickú dokumentáciu



Vyhlasenie o zhode EÚ – pre zariadenia na batériu

My, spoločnosť **Husqvarna AB**, SE-561 82 Huskvarna, Švédsko, tel.: +46-36-146500, vyhlasujeme s plnou zodpovednosťou, že výrobok:

Popis	Nadstavec vyvetvovacej píly
Značka	Husqvarna
Typ/model	PAX1100, PAX730
Identifikácia	Výrobné čísla od roku 2019 a novšie

plne spĺňa nasledujúce smernice a nariadenia EÚ:

Nariadenie	Popis
2006/42/ES	„o strojových zariadeniach“
2011/65/EÚ	„o obmedzení používania určitých nebezpečných látok v elektrických a elektronických zariadeniach“

a že sa pri ňom uplatňujú nasledujúce normy a technické špecifikácie: IEC 62841-1:2014, EN ISO 11680-1:2011, EN IEC 63000:2018.

Číslo certifikátu: 0404/18/2492

Notifikovaný orgán: Spoločnosť 0404, RISE SMP
Svensk Maskinprovning AB, Box 7035, SE-750 07
Uppsala, Sweden, vykonala typovú skúšku ES v súlade so smernicou o strojných zariadeniach (2006/42/ES), článok 12, bod 3b, príloha IV.

Huskvarna, 2022-10-01

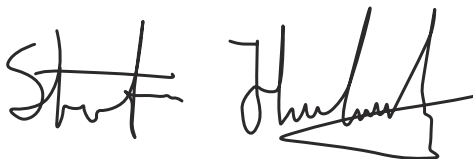

Stefan Holmberg, riaditeľ výskumu a vývoja, oddelenie riadenia technológií, Husqvarna AB

Zodpovedný za technickú dokumentáciu



Obsah

Úvod.....	56	Údržba.....	63
Bezpečnost.....	57	Technické údaje.....	68
Montáž.....	60	Příslušenství.....	70
Provoz.....	61	Prohlášení o shodě.....	71

Úvod

Popis výrobku

Řídíme se strategií neustálého vývoje výrobku, a proto si vyhrazujeme právo měnit konstrukci a vzhled výrobků bez předchozího upozornění.

Povšimněte si: Tento návod pokrývá pohonné jednotky poháněné benzínem i baterií.

Přehled nástavce

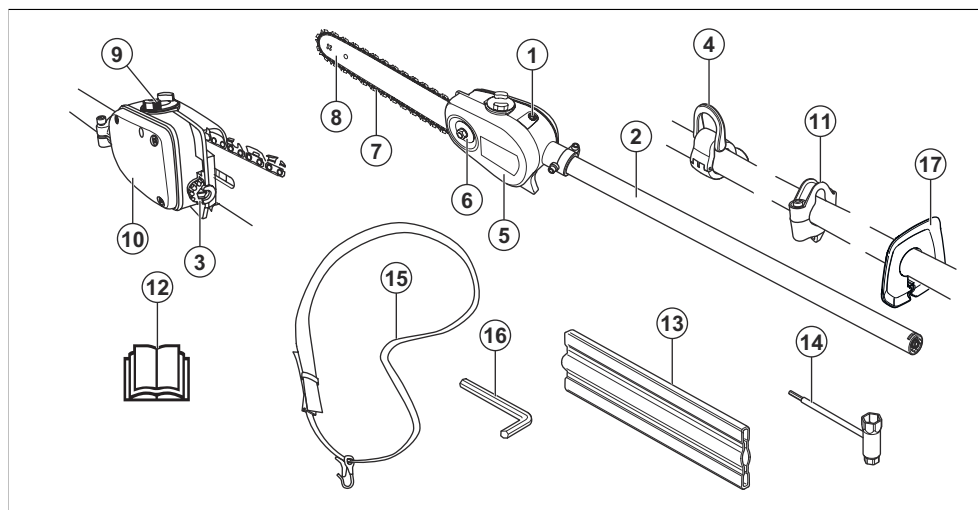

1. Stavěcí šroub pro mazání řetězu
2. Hřídel
3. Šroub napínače řetězu
4. Opěrný hák popruhu (24 mm)
5. Ochranný kryt řetězu pily
6. Matice lišty
7. Řetěz pily
8. Vodicí lišta
9. Plnění oleje na mazání řetězů
10. Nádrž oleje na mazání řetězů
11. Opěrný hák řetězu (1")
12. Návod k použití
13. Převravní kryt

Zamýšlené použití



VÝSTRAHA: Tento nástavec lze používat pouze společně se zamýšleným výrobkem, viz kapitola Příslušenství v návodu k používání výrobku.

Nástavec je určen pouze ke stříhání větví a větviček.

14. Kombinovaný klíč
15. Popruh
16. Hvězdicový klíč
17. Ochranný kryt ruky

Symbole na nástavci a pohonné jednotce



Nepozorné nebo nesprávné používání produktu může vést k vážnému nebo smrtelnému zranění uživatele nebo někoho jiného.



Pozorně si přečtete tento návod k používání a předtím, než nástavec začnete používat, se přesvědčte o tom, že pokynům rozumíte.



Tento nástavec vyhovuje platným směrnici ES.



Tento výrobek vyhovuje platným předpisům Spojeného království.



Vždy používejte schválenou ochranu sluchu a ochranné brýle nebo štít.



Vždy používejte schválené ochranné rukavice.

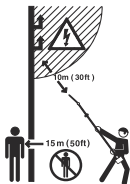

Tento výrobek není elektricky izolován. Pokud se výrobek dotkne vodičů s vysokým napětím nebo se dostane do jejich blízkosti, může to mít za následek smrt nebo vážné zranění. Napětí může přeskočit z jednoho místa na druhé elektrickým obloukem. Čím vyšší je napětí, tím větší je vzdálenost, kterou může oblouk přeskočit. Elektrina může rovněž procházet mezi větvemi nebo jinými předměty, zejména pokud jsou vlhké. Vždy udržujte vzdálenost nejméně 10 m mezi strojem a vodiči vysokého napětí anebo dalšími předměty, které se jich mohou dotýkat. Jestliže musíte pracovat uvnitř této bezpečnostní vzdálenosti, vždy se obraťte na příslušnou rozvodnou společnost a zajistíte vypnutí elektriny dříve, než zahájíte práce.

Uživatel výrobku je povinen dohlédnout na to, aby se během práce nevyskytovala žádná osoba nebo zvíře v okruhu 15 metrů od stroje.

Povšimněte si: Další symboly/štítky na výrobku se týkají zvláštních certifikačních požadavků pro určité obchodní trhy.



Používejte pevnou neklouzavou obuv.



Všechny části těla udržujte mimo dosah horkých povrchů.



Směr otáčení řetězové pily, doba provozu / volnoběh.



Nastavení čerpadla oleje.



Směr řetězu.

Bezpečnost

Definice týkající se bezpečnosti

Varování, upozornění a poznámky slouží jako upozornění na specifické důležité části návodu.

nebo okolních osob, pokud nejsou dodrženy pokyny uvedené v této příručce.



VÝSTRAHA: Používá se v případě nebezpečí úrazu nebo usmrcení obsluhy



VAROVÁNÍ: Používá se v případě nebezpečí poškození výrobku, dalších materiálů či škod na majetku v blízkém okolí,

pokud nejsou dodrženy pokyny uvedené v této příručce.

Povšimněte si: Používá se k poskytnutí dalších informací, které jsou nezbytné v dané situaci.

DŮLEŽITÉ BEZPEČNOSTNÍ POKYNY

Přečtěte si všechny pokyny



VÝSTRAHA: Abyste snížili riziko úrazu elektrickým proudem, nebezpečí požáru nebo zranění osob, je při používání elektrického zahradního nářadí třeba vždy dodržovat základní bezpečnostní opatření včetně následujících:

Obecné bezpečnostní pokyny



VÝSTRAHA: Před použitím výrobku si přečtěte následující varování.

- Přečtěte si pozorně tento návod k používání a nepoužívejte nástavec, pokud mu zcela nerozumíte.
- Tyto pokyny jsou dodatkem k pokynům dodaným společně s výrobkem. U ostatních postupů se řiďte návodem k použití výrobku.
- Konstrukce nástavce nesmí být za žádných okolností upravována bez svolení výrobce. Nepoužívejte nástavec, pokud se vám zdá, že jej někdo upravil, a vždy používejte originální příslušenství. Nepovolené úpravy a/ nebo příslušenství může vést k vážnému nebo smrtelnému zranění obsluhy nebo jiných osob.
- Použití výrobku může být omezeno státními předpisy.

Bezpečnostní pokyny pro provoz

- Nedovolte dětem používat výrobek.
- Udržujte neoprávněné osoby v bezpečné vzdálenosti. Děti, zvířata, přihlížející a pomáhající osoby se během práce nesmí pohybovat v okruhu 15 metrů bezpečnostní zóny. Jestliže se někdo přiblíží, okamžitě vypněte výrobek.
- Nedovolte pracovat s produktem nikomu, kdo si předem nepřečetl a neporozuměl obsahu návodu k použití.
- Nikdy nepracujte ze žebříku, stoličky nebo v jiné zvýšené poloze, která není dokonale zajištěna.

- Vždy dbejte na to, abyste při práci pevně a stabilně stáli.
- K přidržování výrobku vždy používejte obě ruce. Výrobek držte u svého boku. Nosný popruh musí být upevněn k opěrnému háku nosného popruhu.

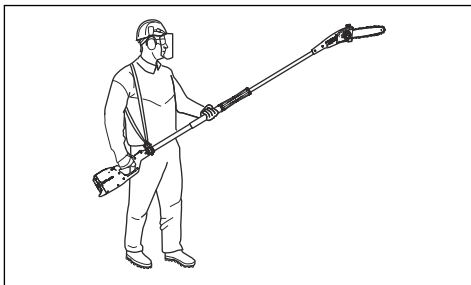

- Nastavení plynu/páčky spínače zkontrolujte pravou ruku.
- Jestliže motor běží, zajistěte, aby se vaše ruce a nohy nedostaly do blízkosti řezacího nástavce.
- Je-li motor vypnutý, nepřiblížte ruce ani nohy k řezacímu nástavci, dokud se nástavec zcela nezastaví.
- Dávejte pozor na větve nebo pahýly, které mohou během stříhání vylézat.
- Jestliže výrobek právě nepoužíváte, vždy ho položte na zem.
- Pracovní oblast vždy zkontrolujte, zda se v ní nevyskytují cizí předměty jako elektrické kabely, hmyz a zvířata atd. nebo jiné předměty, které by mohly poškodit řezací nástavec – například kovové předměty.
- Pokud zasáhnete cizí předmět nebo se objeví vibrace, okamžitě výrobek zastavte. Používáte-li výrobek poháněný benzinem, odpojte koncovku kabelu zapalovací svíčky od zapalovací svíčky. Pokud máte výrobek poháněný baterií, vyjměte z výrobku baterii. Zkontrolujte, zda není výrobek poškozený. Poškozený výrobek opravte.
- Pokud se během práce cokoliv zachytí do řezacího nástavce, vypněte motor a před čištěním nástavce nechte motor úplně doběhnout.
- Nepracujte s tyčovým prořezávačem, pokud jste unaveni nebo jste pod vlivem drog, alkoholu či léků.
- Nadměrné vystavení vibracím může u osob se zhoršenou funkcí krevního oběhu vést k poruchám oběhového nebo nervového systému. V případě, že byste pocítili příznaky obtíží způsobených nadměrným vystavením vibracím, obraťte se na svého lékaře. Mezi tyto příznaky patří strnulost končetin, ztráta citu, mravenčení, píchání, bolest, zeslábnutí, změna barvy nebo vzhledu pokožky. Tyto příznaky se obvykle objevují v prstech, na rukou nebo v zápěstí. Riziko se může zvýšit při nízkých teplotách.

Osobní ochranné prostředky



VÝSTRAHA: Před použitím výrobku si přečtěte následující varování.

- Pokud hrozí nebezpečí pádu nějakého předmětu, použijte přilbu.
- Vždy používejte schválenou ochranu sluchu.
- Dlouhodobé vystavování působení hluku může vést k trvalému poškození sluchu. Vždy používejte schválenou ochranu sluchu.
- Vždy používejte ochrannou neklouzavou obuv.



- Noste vždy pracovní oděv a pevné dlouhé kalhoty.
- Nikdy nenoste volné oděvy ani šperky.
- Zajistěte, aby vám vlasy nesplývaly přes úroveň ramen.

Bezpečnostní zařízení na produktu

V této části jsou popsána bezpečnostní zařízení produktu, jeho funkce a způsob provádění kontrol k zajištění jeho správného fungování.



VÝSTRAHA: Nikdy nepoužívejte produkt, jehož bezpečnostní zařízení jsou vadná! Bezpečnostní zařízení musejí být udržována podle pokynů v této části. V případě, že by výrobek nevyhověl při jakékoli z těchto kontrol, je nutno kontaktovat autorizovaného servisního prodejce a nechat závadu odstranit.

Bezpečnostní pokyny pro údržbu



VÝSTRAHA: Řezací nástavec se nadále otáčí i po uvolnění plynu/páčky spínače. Používáte-li výrobek poháněný benzínem, odpojte koncovku kabelu zapalovací svíčky od zapalovací svíčky. Pokud máte výrobek poháněný baterií, vyjměte z výrobku baterii. Před prováděním údržby na řezacím nástavci se ujistěte, že se nástavec zcela zastavil.

- Pokud se výrobek nepoužívá, je přepravován nebo skladován, musí být přepravní kryt správně připevněn k řezacímu nástavci.
- Při opravách řezacího nástavce vždy používejte odolné ochranné rukavice. Řezací zařízení je mimořádně ostré a může snadno způsobit pořezání.
- Výrobek uchovávejte mimo dosah dětí.
- Při opravách používejte pouze originální náhradní díly.
- Nikdy nepoužívejte produkt, který není zcela v pořádku. Dodržujte pokyny pro kontroly, údržbu a servis popsané v této příručce. Některé úkony údržby a opravy mohou provádět pouze vyškolení a kvalifikovaní odborníci.
- Zajistěte stroj během přepravy.

Bezpečnostní pokyny pro řezací zařízení



VÝSTRAHA: Před použitím výrobku si přečtěte následující varování.

- Používejte výhradně schválené kombinace vodící lišty a řetězu pily a nástroje na broušení. Viz pokyny v části *Údržba na straně 63*.
- Při používání nebo údržbě řetězu pily noste ochranné rukavice. Zranění může způsobit i řetěz pily, který se nepohybuje.
- Udržujte řezací zuby správně naostřené. Postupujte podle pokynů a používejte doporučené vodítko pilníku. Poškozený nebo nesprávně naostřený řetěz pily zvyšuje nebezpečí nehod.

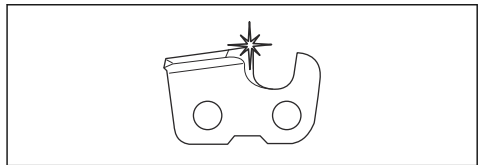

- Udržujte správnou výšku omezovacích zubů. Dodržujte naše pokyny a používejte doporučené nastavení výšky omezovacích zubů. Příliš velké nastavení výšky omezovacích zubů zvyšuje nebezpečí zpětného vrhu.

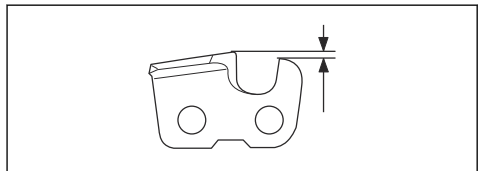

- Zkontrolujte, zda je pilový řetěz správně napnutý. Pokud není řetěz pily správně napnutý na vodící liště, může se z lišty uvolnit. Nesprávné napnutí řetězu pily zvyšuje opotřebení vodící lišty, řetězu

pily a hnacího řetězového kola. Další informace naleznete v části *Napnutí řetězu pily na strani 67*.

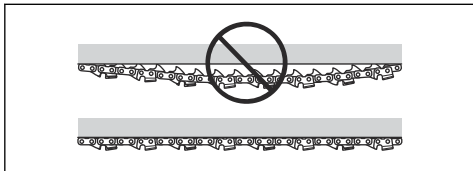

- Pravidelně provádějte údržbu řezacího zařízení a udržujte jej řádně namazané. Pokud není řetěz pily řádně mazán, zvyšuje se opotřebení vodící lišty, řetězu pily a hnacího řetězového kola.

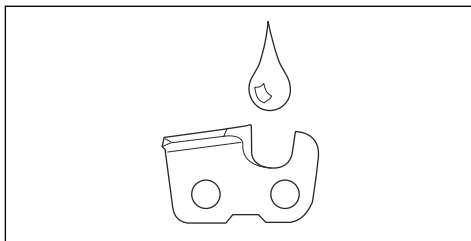

TYTO POKYNY SI USCHOVEJTE

Montáž

Úvod



VÝSTRAHA: Než začnete montovat výrobek, přečtěte si pozorně kapitolu o bezpečnosti.

Montáž řezací hlavy



VAROVÁNÍ: Zajistěte, aby hnací hřídel uvnitř hřídele zapadla do výřezu na řezací hlavě.

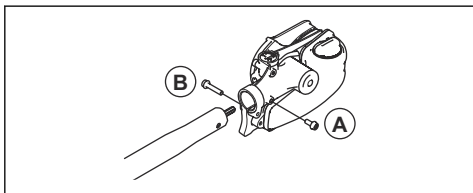

1. Povolte šroub na řezací hlavě. (A)
2. Nasadte řezací hlavu na hřídel a zarovnejte šroub (A) s otvorem ve hřídeli, jak je znázorněno na obrázku.
3. Prsty zašroubujte šroub A. Ujistěte se, že šroub A zapadnul do otvoru na hřídeli.
4. Utáhněte šroub A.
5. Utáhněte šroub B.

Montáž lišty a řetězu

1. Odšroubujte matici lišty a sejměte ochranný kryt.
2. Nasadte lištu na šroub lišty. Zasuňte ji co nejvíce dozadu. Umístěte řetěz na hnací řetězové kolečko a do drážky ve vodící liště. Začněte na horní straně lišty.
3. Zkontrolujte, zda břity řezacích článků směřují na horní hraně lišty dopředu.

4. Nasadte kryt a zasuňte trn napínače řetězu (A) do otvoru v liště. Zkontrolujte, zda vodící články řetězu správně zapadají do hnacího řetězového kolečka (B) a zda je řetěz v drážce lišty (C). Utáhněte matici lišty rukou.

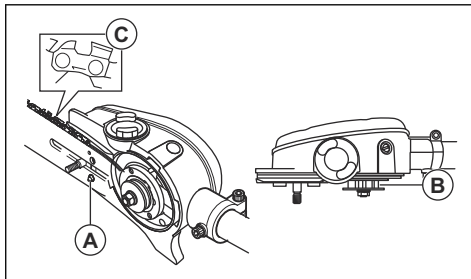

5. Napněte řetěz otáčením napínacího šroubu řetězu kombinovaným klíčem po směru hodinových ručiček. V napínání řetězu pokračujte do té doby, dokud neodstraníte pruvěs na spodní straně lišty.

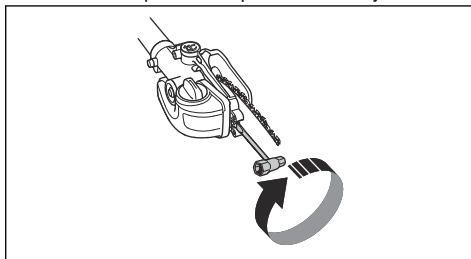

6. Řetěz je správně napnut, když není prověšen na spodní straně lišty a přitom je možné jej rukou volně posouvat. Přivedněte a přidržujte v nadzvednuté poloze špičku lišty a kombinovaným klíčem utáhněte matice lišty.

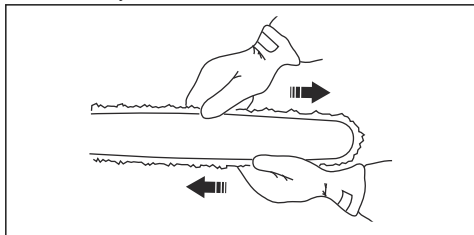

7. Během doby záběhu po nasazení nového řetězu je zapotřebí často kontrolovat jeho napětí. Pravidelně kontrolujte napnutí řetězu. Správně napnutý řetěz zaručuje dobrý řezný výkon a dlouhou životnost.

Montáž krytu

1. Přimontujte kryt na hřídel. Ujistěte se, že je kryt přimontován v blízkosti hlavy pily.
2. Připevňte kryt ke hřídeli pomocí šroubu.

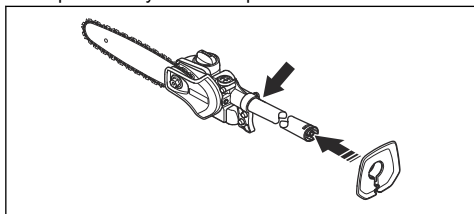

Montáž závěsného kroužku

1. Vložte závěsný kroužek mezi zadní rukojeť a držadlo ve tvaru „D“. Umístěte kroužek tak, aby byl výrobek vyvážený a dobře se s ním pracovalo.

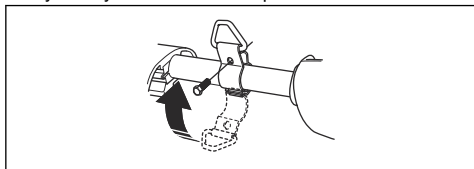

Seřízení popruhu

Při práci s výrobkem vždy používejte nosný popruh. Nosný popruh poskytuje maximální kontrolu při obsluze výrobku. Nosný popruh také snižuje riziko únavy paží a zad.

1. Nasadte si nosný popruh.
2. Zahákněte výrobek do opěrného háku popruhu.
3. Nastavte délku popruhu tak, aby byl opěrný hák zhruba na stejné úrovni s vašim pravým bokem.

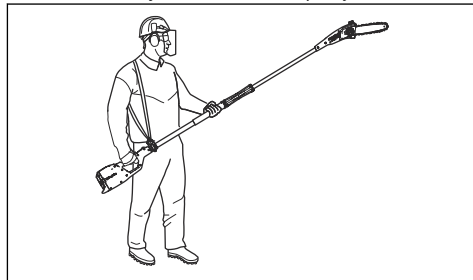

VÝSTRAHA: V případě nouze výrobek upustíte a nechte jej spadnout na zem.

Doplňování oleje

1. Odšroubujte víčko nádrže na olej na vrchní části vodící lišty.

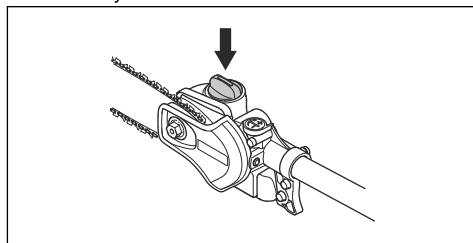

2. Naplňte nádrž olejem na mazání řetězu.
3. Znovu našroubujte víčko.

Provoz

Úvod



VÝSTRAHA: Než začnete s výrobkem pracovat, přečtěte si důkladně kapitolu o bezpečnosti.

Kontrola před provozem

1. Zkontrolujte pracovní prostor. Odstraňte všechny předměty, které mohou být odmrštěny.
2. Zkontrolujte řezací nástavec. Nepoužívejte tupé, prasklé nebo poškozené vybavení.
3. Zkontrolujte, zda je stroj v perfektním provozním stavu.

4. Zkontrolujte, zda jsou všechny matice a šrouby dotažené.
5. Řetěz musí být řádně promazaný. Viz *Mazaní řezacího zařízení na strani 67*.
6. Zkontrolujte, zda se řezací nástavec vždy zastaví, když uvolníte plyn/páčku spínače.
7. Výrobek používejte pouze k účelu, ke kterému je určen.
8. Zkontrolujte, zda jsou držadlo a bezpečnostní díly stroje v pořádku. Nikdy nepoužívejte stroj, v němž některé části chybí nebo byly oproti specifikacím upraveny.

- Při práci nepospíchejte, ale pracujte stejnoměrně, dokud nejsou všechny větve čistě ostříhány.
- Po každé pracovní operaci vždy uvolníte plyn/páčku spínače. Je-li motor po delší dobu nezatížený v chodu na plný plyn, hrozí nebezpečí jeho vážného poškození.
- Pracujte vždy na plný plyn.
- Při práci v blízkosti nadzemního elektrického vedení buďte velmi opatrní. Padající větve mohou mít za následek zkrat.
- Snažte se vždy postavit tak, abyste větev mohli řezat ve správném úhlu.

Použití výrobku



VÝSTRAHA: Nikdy neaktivujte plyn/páčku spínače, pokud na řezací nástavec nevidíte.



VÝSTRAHA: Tento výrobek má dlouhý dosah. Pokud je výrobek v provozu, zajistěte, aby se k němu nepřiblížila žádná osoba ani zvíře na méně než 15 m.



VÝSTRAHA: Tento výrobek není elektricky izolován. Pokud se výrobek dotkne vodičů s vysokým napětím nebo se dostane do jejich blízkosti, může to mít za následek smrt nebo vážné tělesné zranění. Napětí může přeskočit z jednoho místa na druhé elektrickým obloukem. Čím vyšší je napětí, tím větší je vzdálenost, kterou může oblouk přeskočit. Elektrina může rovněž procházet mezi větvemi nebo jinými předměty, zejména pokud jsou vlhké. Vždy udržujte vzdálenost nejméně 10 m mezi výrobkem a vodiči vysokého napětí nebo dalšími předměty, které se jich mohou dotýkat. Jestliže musíte pracovat uvnitř této bezpečnostní vzdálenosti, vždy se obraťte na příslušnou rozvodnou společnost a zajistěte vypnutí elektriny dříve, než zahájíte práci.



VÝSTRAHA: Dodržujte platné bezpečnostní předpisy pro práci v blízkosti nadzemního elektrického vedení.



VÝSTRAHA: Nikdy nestůjte přímo pod řezanou větví. Mohlo by to vést k vážnému či dokonce smrtelnému zranění osob.

- Výrobek přidržujte co nejbližší u těla, abyste dosáhli co nejlepší rovnováhy.
- Ověřte si, že se hrot nedotýká země.

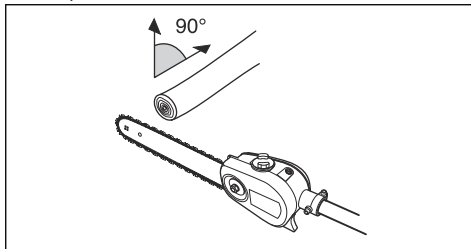

- Při práci nedržte hřídel přímo před sebou (jako rybářský prut), jelikož se zvýší výsledná hmotnost řezacího nástavce.

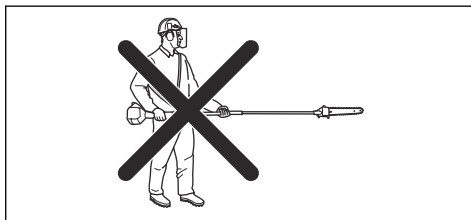

- Velké větve řezejte po částech, abyste měli větší kontrolu nad místem dopadu.

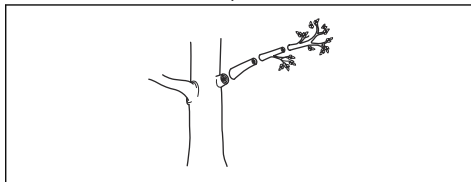

- Nikdy neřezejte vyboulená místa, ve kterých větve navazuje na kmen, jelikož by se zpomalilo hojení a zvýšilo riziko napadení houbou.

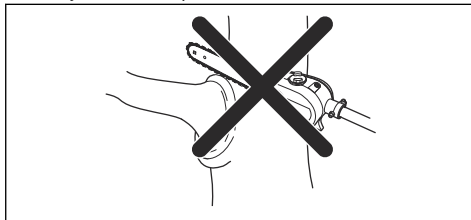

- Zarážku řezací hlavy při řezání opřete o větev. Zarážka usnadňuje práci a také brání „nadskakování“ řezacího nástavce na větvi.

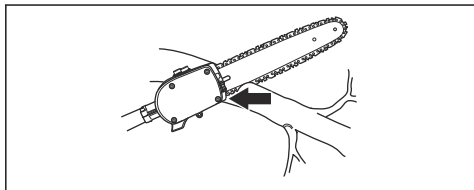

- Před uříznutím větve ji nejprve zespoda nařízněte. Tím se zabrání trhání kůry, které by mohlo zpomalit hojení a způsobit trvalé poškození stromu. Naříznutí proveďte maximálně do jedné třetiny tloušťky větve, aby nedošlo k zaseknutí. Při vytažování řezacího nástavce z větve nechte řetěz běžet, aby neohrozilo jeho zaseknutí.

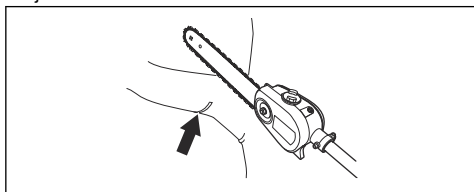

- Přeneste váhu stroje na nosný popruh, aby byl snáze ovladatelný.
- Udržujte stabilní postoj a ujistěte se, že nehrozí pád větví, kamení a stromů.

Údržba

Úvod

V následujících odstavcích najdete některé pokyny k provádění obecné údržby. Pokud potřebujete další informace, spojte se se servisem.

Údržba nástavce

Kontrola řetězu pily

Denně kontrolujte řetěz pily.

1. Zkontrolujte, zda nejsou na nýtech a člancích praskliny.

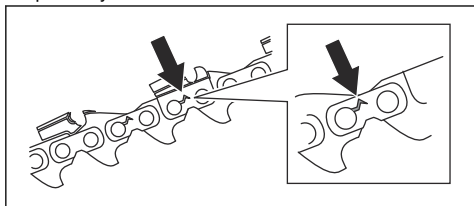

2. Zkontrolujte, zda není řetěz pily tuhý.
3. Určete, zda nejsou nýty a články opotřebené tak, že porovnáte řetěz pily s novým řetězem.
4. Vyměňte pilový řetěz, pokud vykazuje některý z výše uvedených problémů.

5. Vyměňte řetěz pily, pokud se délka řezacích zubů opotřebením zmenšila na pouhé 4 mm (0,16 palce).

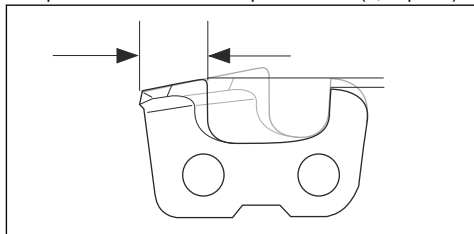

Kontrola hnacího kolečka řetězu

1. Pravidelně kontrolujte úroveň opotřebenosti hnacího řetězového kolečka. Vyměňte jej, pokud je nadměrně opotřebené.

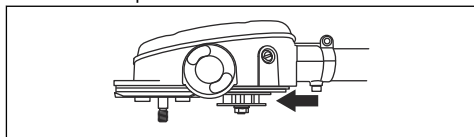

Kontrola vodící lišty

1. Zkontrolujte, zda není ucpaný olejový kanálek.
V případě potřeby proveďte čištění.

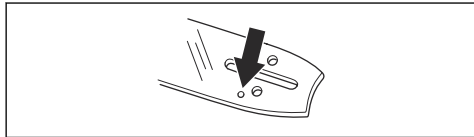

2. Zkontrolujte, zda nejsou na hraně vodící lišty ořepky. Odstraňte ořepky pomocí pilníku.

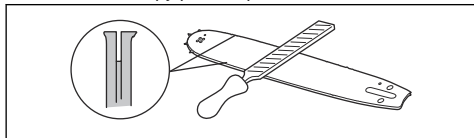

3. Vyčistěte drážku ve vodící liště.

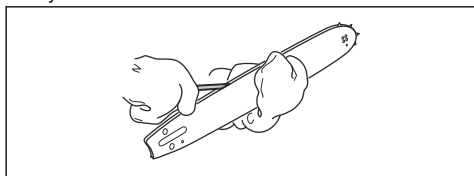

4. Zkontrolujte, zda není vodící lišta opotřebená. V případě potřeby zapalovací svíčku vyměňte.

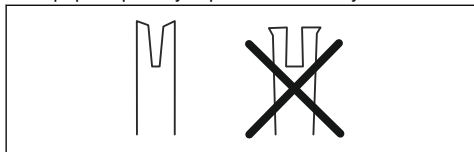

5. Zkontrolujte, zda není špička lišty drsná nebo příliš opotřebená.

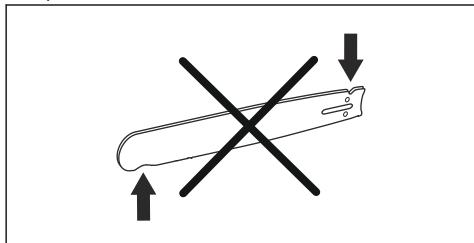

6. Zkontrolujte, zda se řetězové kolečko na špičce lišty volně otáčí a zda není mazací otvor v řetězovém kolečku na špičce lišty ucpaný. V případě potřeby kolečko namažte a otvor vyčistěte.

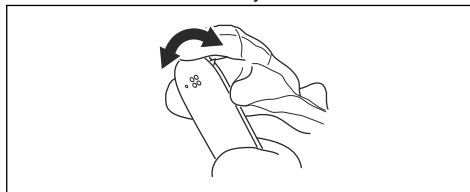

7. Denně otáčejte vodící lištu, aby se prodloužil její životní cyklus.

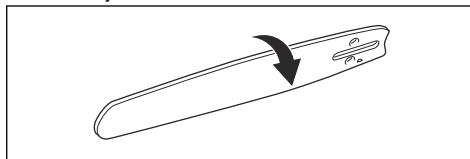

Ostření pilového řetězu

Informace o vodící liště a řetězu pily

Vyměňte opotřebenou nebo poškozenou vodící lištu nebo řetěz pily za námi doporučenou kombinaci lišty a řetězu. To je důležité, aby bylo možné zajistit bezpečnostní funkce řezacího zařízení. Seznam doporučených kombinací lišty a řetězu naleznete v části *Príslušenství na straně 70*.

- Délka, in/cm.

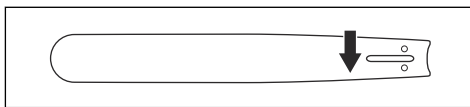

- Počet zubů na řetězovém kolečku špičky lišty (T).

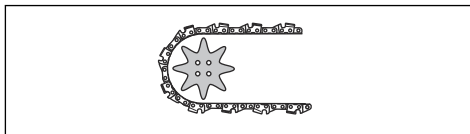

- Rozteč řetězu, in. Vzdálenost mezi vodícími články řetězu pily musí odpovídat vzdálenostem mezi zuby na řetězovém kolečku na špičce lišty i na hnacím řetězovém kole.

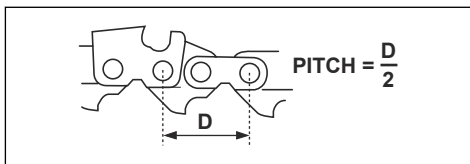

- Počet vodících článků (ks). Počet vodících článků je určen délkou lišty, roztečí řetězu a počtem zubů řetězového kolečka na špičce lišty.

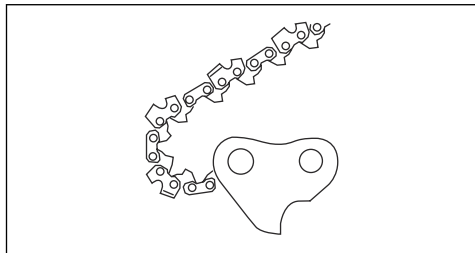

- Šířka drážky lišty, in/mm. Šířka drážky vodící lišty musí odpovídat tloušťce vodících článků řetězu.

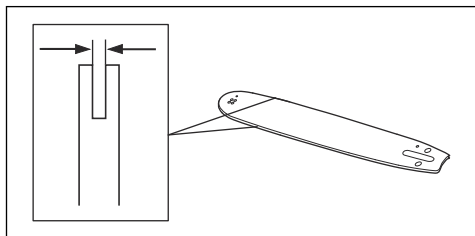

- Otvor pro mazání řetězu a otvor pro napínač řetězu. Vodící lišta musí být vhodná pro příslušný výrobek.

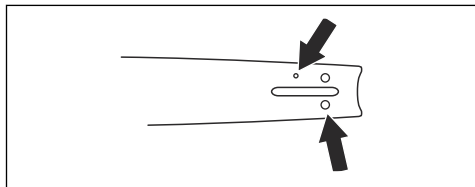

- Tloušťka vodícího článku, mm/in.

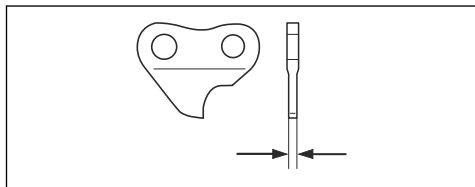

Obecné informace o ostření řezacích zubů

Nepoužívejte tupý řetěz pily. Pokud je řetěz pily tupý, musíte vyvinout větší tlak k zatlačení vodící lišty do dřeva. Pokud je řetěz pily velmi tupý, nebudou se vytvářet piliny, ale pouze prach.

Ostrý řetěz pily prochází snadno dřevem a piliny jsou dlouhé a silné.

Řezací zub (A) a omezovací zub (B) společně tvoří řezací část řetězu pily, tzv. řezací článek. Rozdíl

výšky mezi těmito dvěma zuby zajišťuje hloubku řezu (nastavení výšky omezovacích zubů).

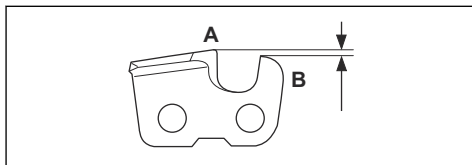

Při ostření řezacích zubů zohledněte následující informace:

- Úhel broušení.

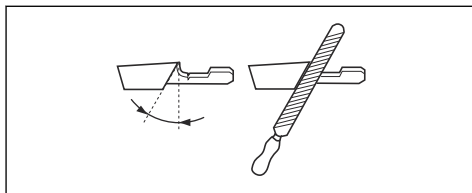

- Úhel břitu.

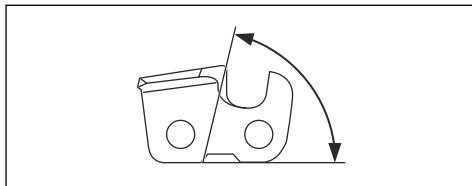

- Poloha pilníku.

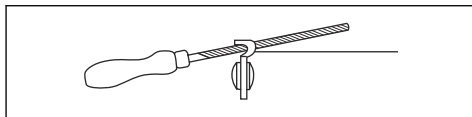

- Průměr pilníku.

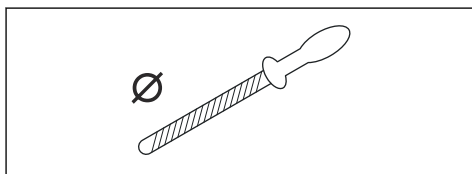

Bez správného vybavení není snadné řetěz pily správně naostřit. Použijte doporučené vodítko pilníku. To vám pomůže maximalizovat řezný výkon a minimalizovat nebezpečí zpětného vrhu.



VÝSTRAHA: Nebezpečí zpětného vrhu se velmi zvyšuje, pokud nebudete dodržovat pokyny k ostření.

Povšimněte si: Informace o ostření řetězu pily naleznete v části *Technické údaje na strani 68*.

Ostření řezacího zubu

1. Pomocí kulatého pilníku a vodítka pilníku naostřete řezací zuby.

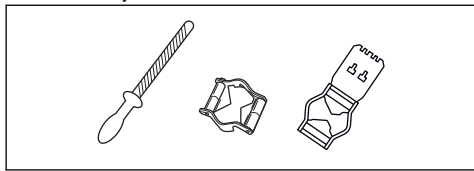

Povšimněte si: Informace o doporučeném pilníku a vodítku pilníku naleznete v části *Technické údaje na strani 68*.

2. Zkontrolujte, zda je pilový řetěz správně napnutý. Nesprávně napnutý řetěz pily se pohybuje ze strany na stranu. To znesnadňuje ostření řetězu pily. Pokyny jsou uvedeny v části *Napnutí řetězu pily na strani 67*.

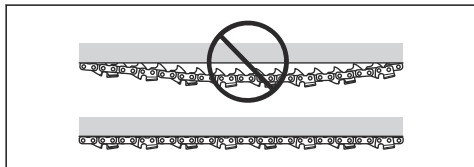

3. Přejedte pilníkem z vnitřní strany řezacích zubů směrem ven. Při zpětném pohybu tlačte méně.

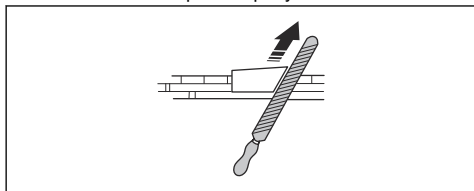

4. Nejprve naostřete všechny zuby na jedné straně.
5. Otočte výrobek a naostřete zuby na druhé straně.
6. Při ostření zajistěte, aby měly všechny řezací zuby stejnou délku.
7. Řetěz pily je opotřeбенý, pokud se velikost řezacích zubů zmenší na 4 mm (0,16"). Vyměňte řetěz pily.

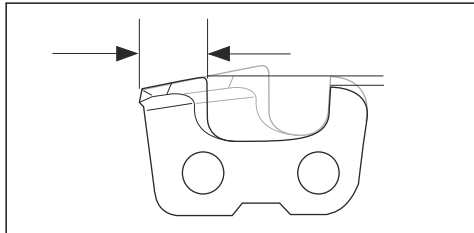

Obecné informace o nastavení výšky omezovacích zubů

Nastavení výšky omezovacího zubu (C) se změní po naostření řezacího zubu (A). Aby bylo možné udržet maximální řezný výkon, musíte naostřením omezovacích zubů (B) docílit doporučeného nastavení výšky omezovacích zubů. Pokyny o nastavení výšky omezovacích zubů pro váš řetěz pily naleznete v části *Technické údaje na strani 68*.

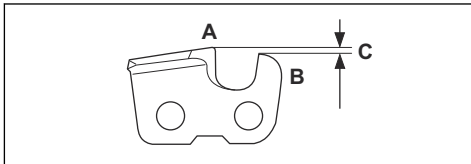

VÝSTRAHA: Nebezpečí zpětného odrazu se zvyšuje, jestliže je výška omezovacích zubů příliš velká!

Nastavení výšky omezovacího zubu

Než začnete nastavovat výšku omezovacích zubů nebo ostřit řezací zuby, přečtěte si pokyny v části *Ostření řezacího zubu na strani 66*. Doporučujeme výšku omezovacích zubů upravovat při každém třetím ostření řetězu.

Povšimněte si: Toto doporučení platí, pouze pokud není délka řezacích zubů příliš malá.

Doporučujeme vám používat naši měрку snížení omezovacích zubů. Docílíte tak správné výšky omezovacích zubů a správného úhlu hrany omezovacích zubů.

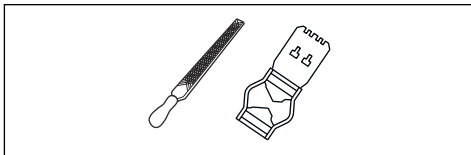

1. Pomocí plochého pilníku a měřky snížení omezovacích zubů upravte nastavení výšky omezovacích zubů. Použijte výhradně doporučenou měрку snížení omezovacích zubů . Docílíte tak správné výšky omezovacích zubů a správného úhlu hrany omezovacích zubů.
2. Položte měрку snížení omezovacích zubů na řetěz pily.

Povšimněte si: Více informací o použití měřky snížení omezovacích zubů naleznete na obalu.

3. Pomocí plochého pilníku zbruste horní část výšky omezovacích zubů, která vyčnívá nad měrkou snížení omezovacích zubů.

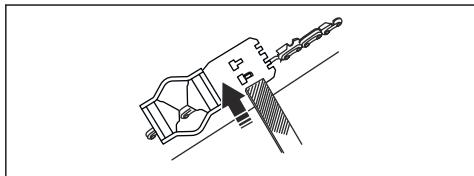

Povšimněte si: Výška omezovacích zubů je správná, když při protahování pilníku přes vodítko nebudete cítit žádný odpor.

Napnutí řetězu pily



VÝSTRAHA: Uvolněný řetěz může vyskočit a způsobit vážné nebo dokonce smrtelné zranění.

Čím déle se řetěz používá, tím více se zvětšuje jeho délka. Proto je důležité pravidelně řetěz napínat a zmenšovat prověšení. Napnutí řetězu kontrolujte při každém doplňování paliva. Napněte řetěz co možná nejvíce, ale tak, aby bylo ještě možno jej rukou volně posouvat po liště.

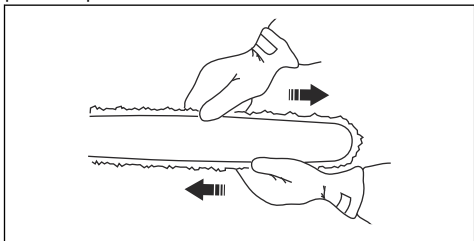

Povšimněte si: Nový řetěz má dobu záběhu. V této době kontrolujte napnutí častěji.

1. Klíčem povolte matici lišty.

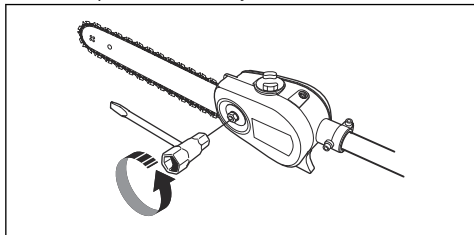

2. Nadzvedněte špičku lišty a řetěz napínejte utahováním napínacího šroubu pomocí kombinovaného klíče. Napínejte řetěz, dokud neodstraníte průvės na spodní straně lišty.

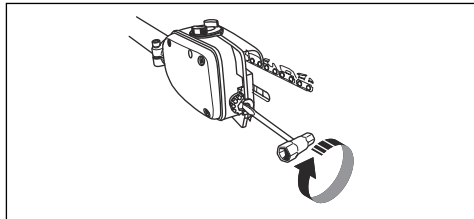

3. Kombinovaným klíčem dotáhněte matici lišty a přidržte při tom konec lišty. Zatáhnutím za řetěz pily zkontrolujte, zda jím lze volně otáčet rukou.

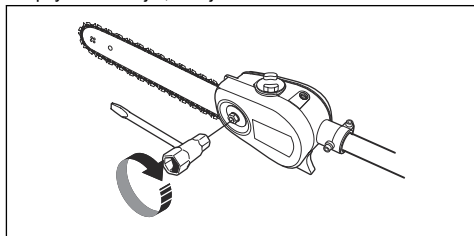

Mazání řezacího zařízení



VÝSTRAHA: Špatné mazání řezacího zařízení může způsobit přetržení řetězu, které může vést k vážným nebo dokonce smrtelným zraněním.



VÝSTRAHA: Nepoužívejte vyjetý olej! Vyjetý olej je nebezpečný pro osoby, výrobek i životní prostředí.

Olej na mazání řetězu

- Olej na mazání řetězu musí mít dobrou přilnavost k řetězu a musí si uchovávat viskozitu bez ohledu na to, zda je horké léto či chladná zima.
- V rámci vývoje a výroby motorových pil jsme vyvinuli i optimální olej na mazání řetězů, který je založen na rostlinném oleji a je díky tomu biologicky snadno rozložitelný. Doporučujeme používat náš olej, který zajišťuje maximální životnost řetězu a minimalizuje poškození životního prostředí.
- Pokud není náš olej na mazání řetězu k dispozici, doporučujeme použít standardní olej na mazání řetězu.
- V oblastech, kde není příslušný olej na mazání řetězů pily k dispozici, lze použít běžný převodový olej EP 90.

Olejové čerpadlo je přednastaveno z výroby tak, aby splňovalo i ty nejnáročnější požadavky na mazání. Plná olejová nádrž vydrží přibližně polovinu času

co plná nádrž paliva. Proto byste měli pravidelně kontrolovat hladinu oleje v olejové nádrži, abyste zabránili poškození řetězu pily a lišty, ke kterým by mohlo dojít v důsledku nedostatečného mazání.

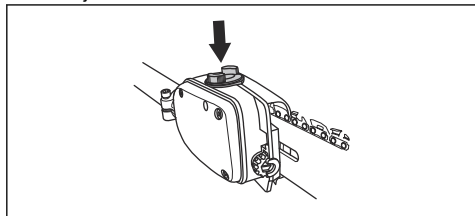

Kontrola mazání řetězu

1. Kontrolujte mazání řetězu při každém doplňování paliva. Ze vzdálenosti asi 20 cm (8 palců) namířte špičku řezné lišty na světlou plochu. Po 1 minutě běhu motoru na 75% plynu by na světle zbarveném povrchu měla být zřetelná olejová stopa.

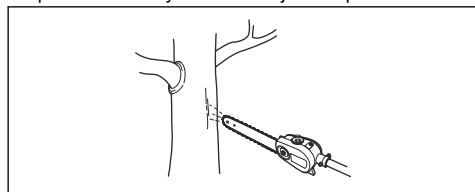

Nastavení mazání řetězu

Při řezání suchého nebo tvrdého dřeva bude možná nutné zvýšit mazání. Pravidelně kontrolujte hladinu oleje v olejové nádrži. Pamatujte, že vyšší průtok oleje také zvyšuje spotřebu oleje.

- Průtok oleje zvýšíte otáčením nastavovacího šroubu ve směru chodu hodinových ručiček.

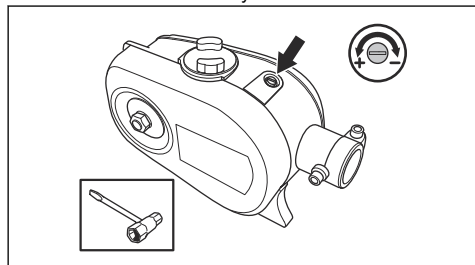

- Průtok oleje snížíte otáčením nastavovacího šroubu proti směru chodu hodinových ručiček.

Kontrola při nefungujícím mazání

1. Zkontrolujte, zda není ucpaný mazací kanálek lišty. V případě potřeby jej vyčistěte.

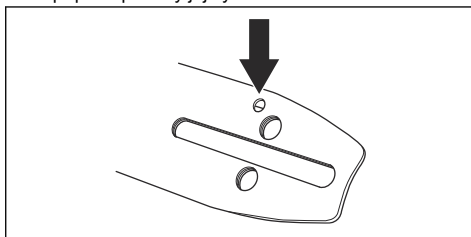

2. Zkontrolujte, zda není ucpaný mazací kanálek ve skříni převodovky. V případě potřeby jej vyčistěte.
3. Zkontrolujte, zda se řetězové kolečko na špičce lišty volně otáčí. V případě, že ani po provedení výše uvedených kontrol systém mazání řetězu stále nefunguje, je nutno vyhledat servisní dílnu.

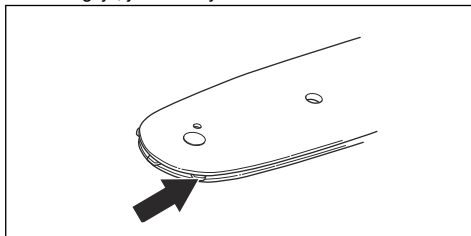

Technické údaje

Technické údaje pro výrobky poháněné benzínem

	PAX1100	PAX730
Systém mazání		

	PAX1100	PAX730
Objem olejové nádrže, litry	0,15	0,15
Hmotnost		
Hmotnost, kg	1,4	1,3
Emise hluku ¹⁹		
Hladina akustického výkonu při plných otáčkách (v souladu s normou EN ISO 22868), dB(A)	111	112
Hladina akustického výkonu, zaručená dB(A)	113	114
Hladiny hluku ²⁰		
Ekvivalentní hladina akustického tlaku v úrovni uší obsluhy měřená podle norem EN ISO 11806 a ISO 22868, dB (A)		
Vybaven schváleným příslušenstvím (originální)	95	97
Úrovně vibrací ²¹		
Hladiny vibrací v rukojetích, měřené podle normy EN ISO 22867, m/s ²		
Vybaven schváleným příslušenstvím (originální), levá/pravá	3,2/2,8	4,1/4,7

Technické údaje pro výrobky poháněné baterií

	325ILK + nástavec s tyčovým prořezávačem PAX1100	325ILK + nástavec s tyčovým prořezávačem PAX730
Systém mazání		
Objem olejové nádrže, litry	0,15	0,15
Hmotnost		
Hmotnost, kg (včetně baterie BLi200)	3,7+1,4	3,7+1,3
Emise hluku ²²		
Hladina akustického výkonu, změřená, dB(A)	97	101
Hladiny hluku ²³		
Hladina akustického tlaku v úrovni uší obsluhy, změřená podle normy ISO 22868, dB(A):		
Vybaven schváleným příslušenstvím (originální)	87	94

¹⁹ Uváděná data pro výstupní hladinu hluku mají typickou odchylku (standardní odchylku) 2 dB(A).

²⁰ Uváděná data pro ekvivalentní hladinu akustického tlaku pro stroj mají typickou statistickou odchylku (standardní odchylku) 1 dB (A).

²¹ Uváděná data pro ekvivalentní hladinu vibrací mají typickou statistickou odchylku (standardní odchylku) 1 m/s².

²² Uváděná data pro hladinu akustického tlaku pro stroj mají typickou statistickou odchylku (standardní odchylku) 3 dB (A), která byla měřena s originálním řezacím nástavcem generujícím nejvyšší hladinu.

²³ Uváděná data pro hladinu akustického tlaku pro stroj mají typickou statistickou odchylku (standardní odchylku) 3 dB (A), která byla měřena s originálním řezacím nástavcem generujícím nejvyšší hladinu.

	325iLK + nástavec s tyčovým prořezávačem PAX1100	325iLK + nástavec s tyčovým prořezávačem PAX730
Úrovně vibrací ²⁴		
Hladiny vibrací v rukojetích, měřené podle normy EN 62841-1, m/s ²		
Vybaven schváleným příslušenstvím (originální), levá/pravá	2,4/1,6	2,2/2,1

Příslušenství

Kombinace vodící lišty a řetězu pily





Následující kombinace jsou schválené.

Vodící lišta			Řetěz pily	
Délka, palce	Rozteč, mm/palce	Výška omezovacích zubů, mm/palce	Typ	Délka, počet vodících článků
10	9,5/¾	1,3/0,050	Husqvarna H37	40
12	9,5/¾	1,3/0,050	Husqvarna H37	45

Pilování řetězu pily a vodítka pilníku

Používejte doporučené vodítko pilníku, aby bylo možné docílit správných brusných úhlů. Při každém broušení řetězu pily doporučujeme používat doporučené vodítko pilníku.

Pokud si nejste jisti, jaký řetěz pily máte nainstalovaný na svém výrobku, obraťte se na servisního prodejce.

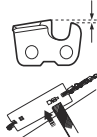
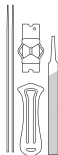
						
	mm/palce	$\frac{1}{5}\varnothing$			mm/palce	
37	4,0 / 5/32	80°	30 °	0°	0,65/0,025	5796536-01

²⁴ Uváděná data o úrovni vibrací mají typickou statistickou odchylku (standardní odchylku) 2 m/s². Pro srovnání hladiny vibrací akumulátorových výrobků a výrobků se spalovacím motorem použijte kalkulačku vibrací: <https://www.husqvarna.com/cz/sluzby-reseni/kalkulacka-vibraci/>.

Prohlášení o shodě

Prohlášení o shodě EU – pro benzínové výrobky

Společnost **Husqvarna AB**, SE-561 82 Huskvarna,
Švédsko, tel.: +46-36-146500, na svou výhradní
odpovědnost prohlašuje, že výrobek:

Popis	Nástavec s tyčovým prořezávačem
Značka	Husqvarna
Typ/Model	PAX1100, PAX730
Identifikace	Výrobní čísla od roku 2019 a dále

je zcela ve shodě s následujícími směrnici a předpisy
EU:

Nařízení	Popis
2006/42/ES	„o strojních zařízeních“
2011/65/EU	„o omezení používání některých nebezpečných látek v elektrických a elektronických zařízeních“

a že byly použity následující normy nebo technické
specifikace: EN ISO 12100:2010, ISO 11680-1:2011,
EN IEC 63000:2018.

Číslo certifikátu: 0404/18/2492.

Oznámený subjekt: Společnost 0404, RISE SMP
Svensk Maskinprovning AB, Box 7035, SE-750 07
Uppsala, Sweden, provedla typovou zkoušku podle
směrnice ES pro strojní zařízení (2006/42/ES),
článek 12, bod 3b, příloha IV.

Huskvarna, 2022-10-01

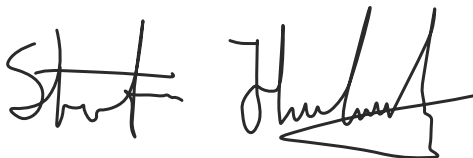

Stefan Holmberg, ředitel výzkumu a vývoje,
management technologií, Husqvarna AB

Osoba odpovědná za technickou dokumentaci



Prohlášení o shodě EU – pro akumulátorové výrobky

Společnost **Husqvarna AB**, SE-561 82 Huskvarna, Švédsko, tel.: +46-36-146500, na svou výhradní odpovědnost prohlašuje, že výrobek:

Popis	Nástavec s tyčovým prořezávačem
Značka	Husqvarna
Typ/Model	PAX1100, PAX730
Identifikace	Výrobní čísla od roku 2019 a dále

je zcela ve shodě s následujícími směrnicemi a předpisy EU:

Nařízení	Popis
2006/42/ES	„o strojních zařízeních“
2011/65/EU	„o omezení používání některých nebezpečných látek v elektrických a elektronických zařízeních“

a že byly použity následující normy nebo technické specifikace: IEC 62841-1:2014, EN ISO 11680-1:2011, EN IEC 63000:2018.

Číslo certifikátu: 0404/18/2492

Oznámený subjekt: Společnost 0404, RISE SMP
Svensk Maskinprovning AB, Box 7035, SE-750 07
Uppsala, Sweden, provedla typovou zkoušku podle směrnice ES pro strojní zařízení (2006/42/ES),
článek 12, bod 3b, příloha IV.

Huskvarna, 2022-10-01

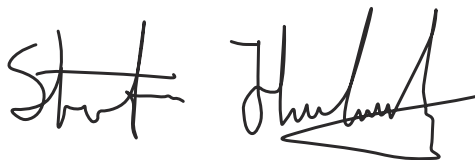

Stefan Holmberg, ředitel výzkumu a vývoje,
management technologií, Husqvarna AB

Osoba odpovědná za technickou dokumentaci





www.husqvarna.com

Eredeti útmutató
Oryginalne instrukcje
Pôvodné pokyny
Původní pokyny
1142870-50



2023-03-31